

DUCT TYPE AIR CONDITIONER OWNER'S MANUAL

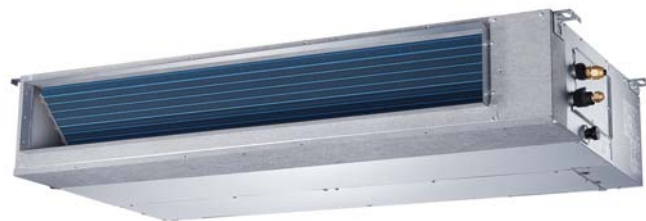

GB	OWNER'S MANUAL ENGLISH	DA	EJERENS MANUAL DENMARK
DE	BENUTZERHANDBUCH GERMAN	ET	OMANIKU KÄSIRAAMAT ESTONIA
ES	MANUAL DEL PROPIETARIO SPAIN	LT	NAUDOTOJO VADOVAS LITHUANIA
FR	MANUEL DU PROPRIÉTAIRE FRANCE	LV	ĪPAŠNIEKA ROKASGRĀMATA LATVIA
IT	MANUALE DEL PROPRIETARIO ITALY	NO	EIERENS HÅNDBOK NORWAY
NL	GEBRUIKERSHANDLEIDING DUTCH	SV	INSTRUKTIONSBOK SWEDEN
PL	INSTRUKCJA OBSŁUGI POLAND	PT	MANUAL DO UTILIZADOR PORTUGUEES



IMPORTANT NOTE:

Read this manual carefully before installing or operating your new air conditioning unit.

Make sure to save this manual for future reference.

Please check the applicable models, F-GAS and manufacturer information from the "Owner's Manual - Product Fiche" in the packaging of the outdoor unit.

(European Union products only)

CONTENTS

1. READ BEFORE OPERATING	2
1.1 Safety Precautions	3
1.2 Part Names	4
2. OPERATION	5
2.1 Operating Conditions	5
2.2 How It Works	6
2.3 Hints For Economical Operation	6
3. CARE AND MAINTENANCE	7
4. TROUBLE SHOOTING	8

Indoor Unit	Outdoor Unit	Rated Voltage & Hz	
42QSS009DS*	38QUS009DS*	220-240V~ 50Hz	
42QSS012DS*	38QUS012DS*		
42QSS012D8S*	38QUS012DS*		
42QSS018DS*	38QUS018DS*		
42QSS018R8S*	38QUS018R8S*		
42QSS024DS*	38QUS024DS*		
42QSS024R8S*	38QUS024R8S*		
42QSS030DS*	38QUS030DS*		
42QSS036DS*	38QUS036DS*		
42QSS036R8S*	38QUS036R8S*		
42QSS048DS*	38QUS048DS*		
42QSS036DS*	38QUS036DT*		IDU:220-240V~ 50Hz ODU:380-415V 3N~ 50Hz
42QSS036R8S*	38QUS036R8T*		
42QSS048DS*	38QUS048DT*		
42QSS048R8S*	38QUS048R8T*		
42QSS060DS*	38QUS060DT*		
42QSS060R8S*	38QUS060R8T*		



**Caution: Risk of fire
for R32/R290 refrigerant only**

! WARNING!

Servicing shall only be performed as recommended by the equipment manufacturer. Maintenance and repair requiring the assistance of other skilled personnel shall be carried out under the supervision of the person competent in the use of flammable refrigerants. For more details ,please refer to the Information onservicing on INSTALLATION MANUAL.(This is only required for the unit adopts R32/R290 Refrigerant)

The manufacturer reserves the right to change any product specifications without notice.

1. READ BEFORE OPERATING

This product has been determined to be in compliance with the Low Voltage Directive (2014/35/EC), and the Electromagnetic Compatibility Directive (2014/30/EC) of the European Union.



Correct Disposal of This Product (Waste Electrical & Electronic Equipment)

(When using this air conditioner in European countries, the following guidance must be followed)

- This marking shown on the product or its literature, indicates that waste electrical and electronic equipment (WEEE as in directive 2012/19/EU) should not be mixed with general household waste.

It is prohibited to dispose of this appliance in domestic household waste.

For disposal, there are several possibilities:

1. The municipality has established collection systems, where electronic waste can be disposed of at least free of charge to the user.
2. When buying a new product, the retailer will take back the old product at least free of charge.
3. The manufacture will take back the old appliance for disposal at least free of charge to the user.
4. As old products contain valuable resources, they can be sold to scrap metal dealers.

Wild disposal of waste in forests and landscapes endangers your health when hazardous substances leak into the ground-water and find their way into the food chain.

● Symbols used in the units and manual:

	WARNING	This appliance used a flammable refrigerant. If the refrigerant is leaked and exposed to an external ignition source, there is a risk of fire.
	CAUTION	The operation manual should be read carefully.
	CAUTION	A service personnel should be handling this equipment with reference to the installation manual.
	CAUTION	Information is available such as the operating manual or installation manual.

CAUTION

- Moving parts of appliance must be installed/located at the level not less than 2.3m from the floor.

ELECTRICAL work may only be performed by authorized personnel and in accordance with national wiring standard. If the supply cord is damaged, it must be replaced by the manufacturer, its service agent or similarly qualified persons in order to avoid a hazard.

- Servicing shall only be performed as recommended by the equipment manufacturer.
- Maintenance and repair requiring the assistance of other skilled personnel shall be carried out under the supervision of the person competent in the use of flammable refrigerants.

1. READ BEFORE OPERATING

1.1 SAFETY PRECAUTIONS

- Read this manual before using the product!
 - This appliance can be used by children aged from 8 years and above and persons with reduced physical, sensory or mental capabilities or lack of experience and knowledge if they have been given supervision or instruction concerning use of the appliance in a safe way and understand the hazards involved.
 - Children shall not play with the appliance. Cleaning and user maintenance shall not be made by children without supervision.
-

WARNING

This symbol indicates the possibility of personnel injury or loss of life.

- The task of installing this product must only be performed by suitably qualified and experienced persons.
- **ELECTRICAL** work may only be performed by authorized personnel and in accordance with national wiring standard. If the supply cord is damaged, it must be replaced by the manufacturer, its service agent or similarly qualified persons in order to avoid a hazard.
- Do not use extension cord or share the same power outlet with other appliances.
- Do not attempt to maintain, repair, move or modify your air conditioner. Seek professional help - contact an authorized dealer.
Incomplete repair or maintenance may result in water leakage, electric shock or fire.
- Turn off the unit if unusual smells, sounds or vibrations are noticed. Contact authorized dealer.
- This appliance is not accessible to the general public and intended to be maintained by qualified service personnel and located at a level not less than 2.5m from floor.
- Do not use flammable gas or combustibles such as gasoline, benzene, thinner, etc. in the conditioned space.
This may result in a fire.
- Do not use a heating appliance in the conditioned space.
Insufficient ventilation may cause accidents due to oxygen deficiency.
- Operating with wet hands may result in electrical shock.
- Prolonged exposure to drafts may lead to muscular discomfort and dry eyes.
This could affect your physical condition and cause health problems.
- Do not touch the air outlet or louver while unit is in operation.
It may cause injury.
- Do not insert anything into the air inlet or outlet.
This may cause injury, as the internal fan rotates at high speed.
- Do not place any object especially things containing water, like vases, on the unit.
This may cause electric shock.
- Store the remote control out of reach of infants.
Failure to observe this may result in the batteries being swallowed or other accidents.
- **This appliance is only intended for use in household environment.**
Appliance for household environment is appliance for typical housekeeping functions used in the household environment that may also be used by non expert users, such as shops, offices and other similar working environment, farm houses, hotels, motels and other residential type environment.

1. READ BEFORE OPERATING

CAUTION

This symbol indicates the possibility of property damage or serious consequences.

- This product is intended for human comfort ONLY.
- Do not block air inlets or outlets. Poor performance, increased running costs and reduce product life will result.
- Do not control the system with main power switch.
It can cause fire or water leakage.
- Do not touch the fins on the heat exchanger.
Metal parts may have sharp edges that casue injury.
- Disconnect the unit when unused for long periods.
- Disconnect BEFORE cleaning or servicing.
- Never use strong detergents, solvents or abrasive polish on the product.
- Regular high level maintenance of the indoor and outdoor units is essential.
Specialist MAINTENANCE is required to do deep-clean, lubricate and function check of all critical components. Contact a qualified service personnel.

1.2 PART NAMES

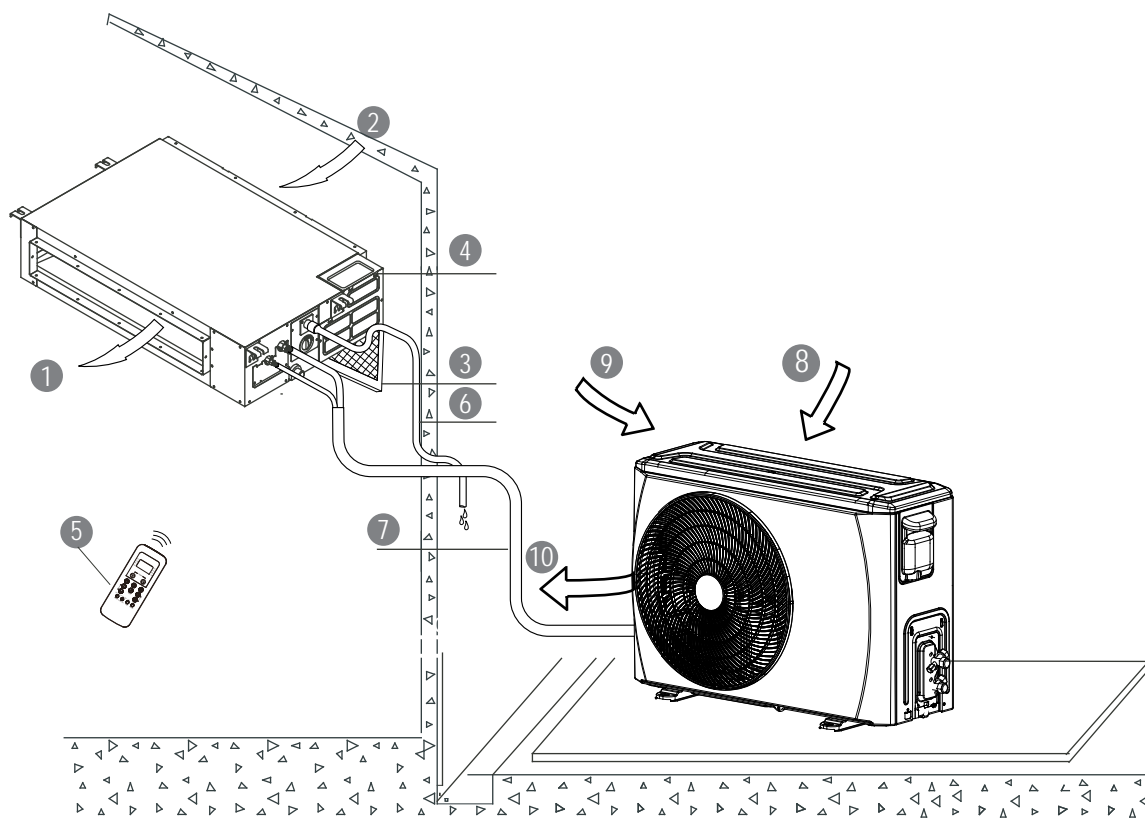

INDOOR UNIT

- ① Air outlet
- ② Air inlet
- ③ Air filter
- ④ Electric control cabinet
- ⑤ Remote controller*
- ⑥ Drain pipe

OUTDOOR UNIT

- ⑦ Connecting pipe
- ⑧ Air inlet
- ⑨ Air inlet(side and rear)
- ⑩ Air outlet

[*] Remote controller or wired controller: model dependent.

1. READ BEFORE OPERATING

DISPLAY

Function indicators on indoor unit display panel

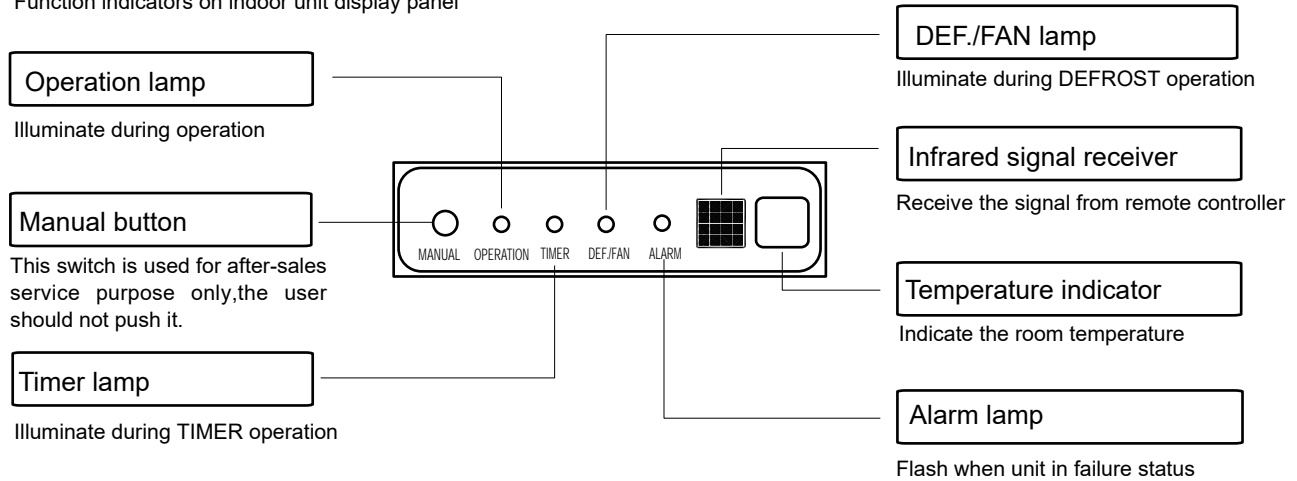

NOTE

- All the pictures in this manual are for explanation purpose only. They may be slightly different from the air conditioner you purchased (Model dependent). The actual shape shall prevail.
- A guide on using the remote controller (or wired controller) is included in this literature packaged.

2. OPERATION

2.1 OPERATING CONDITIONS

Operating Conditions		Indoor	Outdoor
Cooling Operation	Upper limit	32°C DB	46°C DB
	Lower limit	18°C DB	-10°C DB
Heating Operation	Upper limit	27°C DB	24°C DB
	Lower limit	0°C DB	-15°C DB

Note: DB - Dry Bulb

1. Optimum performance will be achieved within these operating temperatures.
2. When the unit operates above or below these conditions for a long time, system diagnostics may detect a malfunction and the unit will not operate properly.
3. Room relative humidity - less than 80%. If the air conditioner operates outside this range, the surface of the air conditioner may attract condensation. Please set the air flow louver to its maximum angle and set HIGH fan mode.
4. FOR OUTDOOR UNITS WITH AUXILIARY ELECTRIC HEATER: When outside temperature is below 0°C, we strongly recommend keeping the unit plugged in at all time to ensure smooth ongoing performance.

2. OPEATION

2.2 HOW IT WORKS

Basic Operation Modes: **AUTO / COOL / DRY / HEAT / FAN**

AUTO Mode

- In this setting the system will automatically change modes and fan speed to the set temperature.
- [In spring and autumn, closer temperature control may require COOL/HEAT mode changes.]

DRY Mode

In this mode, priority is given to dehumidifying the air. Low fan speed and compressor cycling is used to achieve this and regulate room temperature.

Compressor Delay

At start-up, a time delay of 3 to 4 minutes protects the compressor.

Cold Draft Prevention

To avoid uncomfortable drafts in heating mode, the indoor unit is preheated before the fan starts. This delay should only last a few minutes.

Auto Defrost

Ice develops on the outdoor unit in heating mode. To defrost this ice, the indoor fan stops for a few minutes before heating continues.

Auto Restart*

The unit will automatically restart after a power interruption. Previous user settings are all recovered.

Auto Leak Detection*

When refrigerant leakage is detected, the unit will display "EC" code or flash LEDs.

[*] Model dependent

2.3 HINTS FOR ECONOMICAL OPERATION

- Adjust the temperature to achieve moderate comfort levels. Excessively low or high temperatures waste energy.
- Improve performance by keeping windows and doors closed.
- Limit energy usage [run time] by using the TIMER function.
- Do not block air inlets or outlets. Poor performance, increased running costs and reduced product life will result.
- Inspect the air filters periodically, and clean them when needed.
- Disconnect the power source if unit will not be used for a long period.

3. CARE AND MAINTENANCE

⚠ CAUTION

- DISCONNECT from power source BEFORE attempting to clean or service!
- Use a soft damp cloth when cleaning the grille, casing and remote control.
- Always contact a qualified service personnel to carry out repair or any non-user serviceable maintenance, such as deep-cleaning, lubricate and function check of critical component.

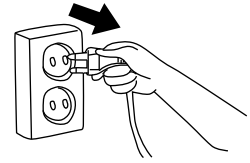

■ Cleaning the air filter

Please contact the qualified service personnel to carry out servicing which involve the removal of covers. To maintain the good performance, regularly inspect air filters and clean them if required.

Rear ventilated installation:

Remove the filter fixed screws (2 screws) and take down the filter away from the unit.

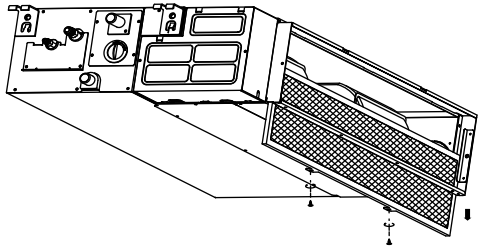

If the unit you purchased is a rear ventilated one, take off the filter in the directions indicated by the arrows in the following diagram.

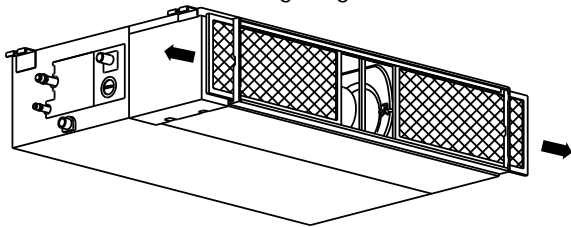

Descensional ventilated installation:

Push the filter up slightly to let the position retainer escape away from the flange fixed holes, and take off the filter according to below arrow direction.

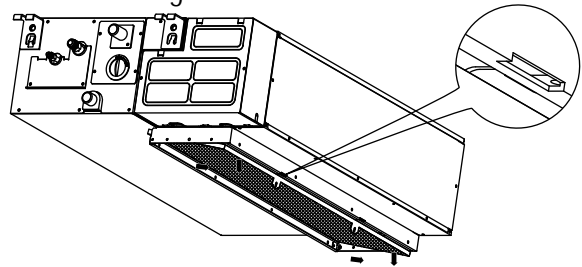

If the unit you purchased is a descensional ventilated model, take off the filter in the directions indicated by the arrows in the following diagram.

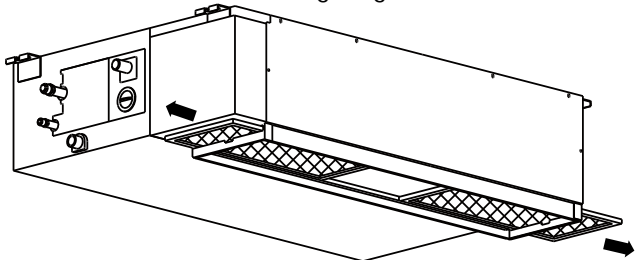

Clean the air filter

Vacuum cleaner or pure water may be used to clean the air filter. If the dust accumulation is too heavy, please use soft brush and mild detergent to clean it and dry out in cool place. Re-install the air filter in reverse order described above.

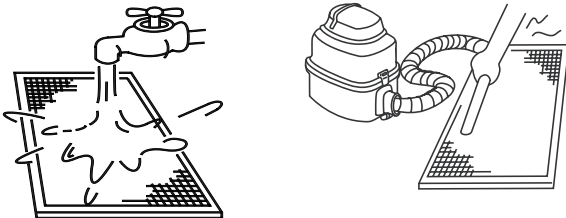

NOTE:

The air-in side should face up when using vacuum cleaner.
The air-in side should face down when using water.

■ Storage Preparation [long idle periods]

1. Clean the air filters
2. In humid or damp climates, operate in Fan only mode until the unit has dried out.
3. Turn the air conditioner off with the remote and remove the batteries.
4. Disconnect from the power source.

■ Re-use After Storage

1. Check if anything block the air inlet and outlet.
2. Clean the air filters
3. Check the wires if any damaged or proper grounded.
4. Reconnect to the power source
5. Wait 24 hours when the ambient temperature is low.
6. Reinstall the batteries into the remote controller and turn the unit on.

4. TROUBLE SHOOTING

- Please carry out the following check before making a service call.

CONCERN	PLEASE FIRST CHECK!
Unit does not work at all	• Is there a power failure?
	• Has a switch been turned off, a circuit breaker tripped or a fuse blown?
	• Are the batteries in the remoter control fresh?
	• Are the clock and timer on the remote set correctly?
Poor cooling or heating	• Are the temperature and mode settings correct?
	• Are the air filters clean?
	• Are the windows and doors closed?
	• Is air flow unrestricted in & out of indoor & outdoor units?
	• Is fan speed on high and louvers allowing maximum flow?

- **Guides, Tips and Casutions**

The following may occur during normal operation, and may not indicate malfunction.

Case	Explanation
Cooling or heating is delayed.	A 3 minute delay protects the compressor.
Fan speed changes – off , very slow and then normal	Automatically happens in heating mode - prevents cold air blowing onto occupants.
The heating operation stops suddenly and defrost-light blinks.	Frost removal on outdoor unit is in progress (5 – 10mins).
Mist coming out of the indoor unit	May occur when unit temperature is low and room air is hot and humid.
Low volume sounds are emitted by the air conditioner	"Hissing": normal – gas pressure equalizing when compressor stops or starts.
	"Squeaking": normal expansion and contraction of plastic and metal parts.
	Rushing air – normal when louver resets its position.
Dust discharges from the unit.	May occur when air conditioner is used for the first time or has not been used for a long time.
Emits a peculiar odour.	Usually caused by chemicals, cigarette smoke, cooking etc. If not the case call your suitable contractor.
Changes to fan only while cooling or heating.	Room temperature is the same as that selected with the remote. If not the case call a suitable contractor.
Poor heating performance	May occur when outdoor temperatures are close to or below zero degrees Celsius.
Turns on automatically	Normal when power is restored after a power failure.
Operation is erratic, unpredictable or unresponsive.	Interference from cell phone towers and remote boosters may cause the unit to malfunction.
	Disconnect the power and then re-connect.
	Press the ON/OFF button on the remote controller to restart operation.
	If the problem is not resolved call a suitable contractor.

4. TROUBLE SHOOTING

■ Contact your dealer

In the case of ANY of the following, turn off the unit immediately!

- Power cord is damaged or abnormally warm.
- Burning odours are smelled.
- Loud or abnormal sounds are heard.
- A power fuse blows or a circuit breaker trips frequently.
- Water or other objects fall into or out of the unit.
- Indicators blink continuously.
- A self-diagnostic code is displayed e.g. E0, E1, E2 ... or P0, P1, P2... etc.

- Record the product's model number,
- Contact a authorized dealer,
- Share all observed details!

CAUTION

DO NOT ATTEMPT TO CORRECT THESE ITEMS YOURSELF!
CONTACT A QUALIFIED SERVICE PERSONNEL!

CAUTION

- The multi-system air conditioner can not be in different operating modes at the same time, such as one unit being in the "COOL" mode and one unit being in the "HEAT" mode. When conducting different operations, the "HEAT" mode will be given priority. The indoor unit which operates in "COOL" or "FAN" mode will stop and display "P5".

INHALTSVERZEICHNIS

1. VOR DER INBETRIEBNAHME LESEN	2
1.1 Sicherheitshinweise	3
1.2 Namen der Teile	4
2. BETRIEB	5
2.1 Betriebsbedingungen	5
2.2 So funktioniert es	6
2.3 Hinweise für einen wirtschaftlichen Betrieb	6
3. PFLEGE UND WARTUNG	7
4. FEHLERBEHEBUNG	8

Innengerät	Außengerät	Nennspannung & Hz
42QSS009DS*	38QUS009DS*	220-240V~ 50Hz
42QSS012DS*	38QUS012DS*	
42QSS012D8S*	38QUS012D8S*	
42QSS018DS*	38QUS018DS*	
42QSS018R8S*	38QUS018R8S*	
42QSS024DS*	38QUS024DS*	
42QSS024R8S*	38QUS024R8S*	
42QSS030DS*	38QUS030DS*	
42QSS036DS*	38QUS036DS*	
42QSS036R8S*	38QUS036R8S*	
42QSS048DS*	38QUS048DS*	
42QSS036DT*	38QUS036DT*	
42QSS036R8T*	38QUS036R8T*	
42QSS048DT*	38QUS048DT*	
42QSS048R8T*	38QUS048R8T*	
42QSS060DS*	38QUS060DT*	Innengerät: 220 - 240 V, 50 Hz Außengerät: 380 - 415 V, 3N~ 50 Hz
42QSS060R8S*	38QUS060R8T*	



**Vorsicht: Feuergefahr nur für
R32/R290 Kältemittel**



WARNUNG!

Die Wartung sollte nur wie vom Gerätehersteller empfohlen durchgeführt werden. Wartung und Reparatur, die die Unterstützung durch weitere Fachkräfte erfordern, sollten unter der Aufsicht der im Umgang mit entflammaren Kältemitteln kompetenten Person durchgeführt werden. Weitere Informationen finden Sie im Kapitel bezüglich der Wartung in der INSTALLATIONSANLEITUNG (nur erforderlich für Geräte, in denen das Kältemittel R32/R290 verwendet wird).

Der Hersteller behält sich das Recht vor, die Spezifikationen jedes Produkts ohne vorherige Benachrichtigung zu ändern.

1. BITTE VOR DER INBETRIEBNAHME LESEN

Dieses Produkt befindet sich in Übereinstimmung mit der Niederspannungsrichtlinie (2014/35/EG) und der Richtlinie über elektromagnetische Verträglichkeit (2014/30/EG) der Europäischen Union.



Korrekte Entsorgung dieses Produkts (Elektro- und Elektronik-Altgeräte)

(Bei der Benutzung dieser Klimaanlage in europäischen Ländern muss Folgendes eingehalten werden)

- Diese Kennzeichnung auf dem Produkt oder in der Literatur weist darauf hin, dass elektrische und elektronische Altgeräte (WEEE gemäß der Richtlinie 2012/19/EU) nicht mit dem normalen Hausmüll vermischt werden dürfen.

Die Entsorgung dieses Geräts als Siedlungsabfall ist verboten.

Es gibt verschiedene Entsorgungsmöglichkeiten:

1. Die Stadtverwaltung hat Sammelstellen zur kostenlosen Entsorgung von Elektronikaltgeräten eingerichtet,
2. Wenn Sie ein neues Produkt kaufen, wird der Einzelhändler das alte zumindest unentgeltlich zurückzunehmen.
3. Der Hersteller wird das alte Gerät zur Entsorgung zumindest für den Benutzer unentgeltlich zurückzunehmen.
4. Da alte Produkte wertvolle Ressourcen enthalten, können sie an Altmetallhändler verkauft werden.

Die Entsorgung in Wäldern und in der freien Natur gefährdet Ihre Gesundheit, wenn gefährliche Stoffe in das Grundwasser und in die Nahrungskette gelangen.

- Am Gerät und in der Anleitung verwendete Symbole:

	WARNUNG	Dieses Gerät verwendet ein entflammbares Kältemittel. Wenn das Kühlmittel austritt und einer externen Zündquelle ausgesetzt ist, besteht Brandgefahr.
	ACHTUNG	Die Bedienungsanleitung sollte sorgfältig gelesen werden.
	ACHTUNG	Das Gerät sollte von einem geschulten Servicetechniker unter Bezugnahme auf die Installationsanleitung gehandhabt werden.
	ACHTUNG	Informationen stehen in der Bedienungs- und Installationsanleitung zur Verfügung.

ACHTUNG

- Bewegliche Teile des Geräts müssen in einer Höhe von mindestens 2,3 m über dem Boden installiert werden.
- Elektroarbeiten dürfen nur von autorisiertem Personal und gemäß den nationalen Verdrahtungsvorschriften durchgeführt werden. Ein beschädigtes Netzkabel muss vom Hersteller oder dem zugelassenen Kundendienst oder einer ähnlich qualifizierten Person ausgewechselt werden, um Gefahren vorzubeugen.
- Die Wartung sollte nur wie vom Gerätehersteller empfohlen durchgeführt werden.
- Wartung und Reparatur, die die Unterstützung durch weitere Fachkräfte erfordern, sollten unter der Aufsicht der im Umgang mit entflammbaren Kältemitteln kompetenten Person durchgeführt werden.

1. BITTE VOR DER INBETRIEBNAHME LESEN

1.1 SICHERHEITSHINWEISE

- Lesen Sie dieses Handbuch bevor Sie das Produkt benutzen!
- Das Gerät kann von Kindern über 8 Jahren und von Personen mit eingeschränkten körperlichen, sensorischen bzw. geistigen Fähigkeiten, mangelnder Erfahrung bzw. fehlendem Wissen bedient werden, sofern sie beaufsichtigt werden oder eine gründliche Einweisung zur sicheren Nutzung der Geräte erhalten haben und die relevanten Gefahren begreifen.
- Kinder dürfen nicht mit dem Gerät spielen. Reinigung und Benutzerpflege sollen nicht von Kindern unbeaufsichtigt durchgeführt werden.

WARNHINWEIS

Dieses Symbol bedeutet die Möglichkeit von Verletzung oder Tod.

- Die Installation dieses Produkts darf nur von entsprechend qualifizierten und erfahrenen Personen durchgeführt werden.
- **ELEKTRISCHE** Arbeiten können nur von autorisiertem Personal und gemäß den nationalen Installationsvorschriften durchgeführt werden. Wenn das Netzkabel beschädigt ist, ist es vom Hersteller, dessen Kundendienst oder entsprechend geschultem Fachpersonal zu ersetzen, um Gefahren zu vermeiden.
- Benutzen Sie kein Verlängerungskabel und benutzen Sie nicht die gleiche Steckdose gleichzeitig für andere Geräte.
- Versuchen Sie nicht, Ihre Klimaanlage zu reparieren, zu transportieren oder daran Änderungen vorzunehmen. Suchen Sie professionelle Hilfe - wenden Sie sich an einen zugelassenen Händler. Eine unvollständige Wartung oder Reparatur kann zu Wasseraustritt, Stromschlag oder Brand führen.
- Wenn ungewöhnliche Gerüche, Geräusche oder Vibrationen festgestellt werden, schalten Sie das Gerät aus. Wenden Sie sich an einen zugelassenen Händler.
- Die Wartung dieses Geräts darf nur von qualifiziertem Wartungspersonal durchgeführt werden; sein Abstand von dem Boden muss mindestens 2,5m betragen.
- Benutzen Sie kein entzündliches Gas oder brennbare Substanzen wie Benzin, Benzol, Verdüner usw. im klimatisierten Raum.
Das könnte Brand verursachen.
- Benutzen Sie keine Heizgeräte in dem klimatisierten Raum.
Bei unzureichender Lüftung kann es zu Unfällen aufgrund von Sauerstoffmangel kommen.
- Wenn das Gerät mit nassen Händen bedient wird, kann es zu Stromschlag kommen.
- Lange Aussetzung an Zugluft kann Muskelschmerzen und trockene Augen zur Folge haben.
Das könnte Ihre körperliche Verfassung beeinträchtigen und Gesundheitsprobleme verursachen.
- Berühren Sie die Luftaustrittsöffnung oder die Lamellen nicht, während das Gerät in Betrieb ist.
Das kann eine Verletzung verursachen.
- Stecken Sie nichts in den Lufteintritt oder den Luftaustritt.
Da der innere Lüfter eine sehr hohe Drehgeschwindigkeit hat, könnte das zu Verletzungen führen.
- Stellen Sie keine Gegenstände, besonders wenn sie Wasser enthalten, wie Vasen, auf das Gerät.
Das kann Stromschlag verursachen.
- Die Fernbedienung darf sich nicht in Reichweite von Kindern befinden.
Bei Nichtbeachtung kann es dazu kommen, dass sie Batterien verschlucken oder dass sich sonstige Unfälle ereignen.
- Dieses Gerät ist nur für den häuslichen Gebrauch bestimmt.
Ein für den häuslichen Gebrauch bestimmtes Gerät ist ein Gerät für typische Haushaltsfunktionen, das im Haushalt benutzt wird und das auch von Nicht-Experten verwendet werden kann, wie z. B. in Geschäften, Büros und sonstigen Arbeitsräumen, Bauernhöfen, Hotels, Motels und anderen Wohneinrichtungen.

1. BITTE VOR DER INBETRIEBNAHME LESEN

⚠ ACHTUNG

Dieses Symbol bedeutet die Möglichkeit von Sachschaden oder schweren Folgen.

- **Produkt dient NUR dem menschlichen Komfort.**
- **Blockieren Sie nicht die Lufteintritts- oder Luftaustrittsöffnungen.** Das wird eine schlechte Leistung, höhere Betriebskosten und eine kürzere Lebensdauer des Produkts zur Folge haben.
- **Bedienen Sie das System nicht mit dem Hauptstromschalter.**
Das kann Brand oder Wasseraustritt verursachen.
- **Berühren Sie nicht die Lamellen des Wärmeaustauschers.**
Metallteile können scharfe Kanten haben, die Verletzungen verursachen.
- **Wenn das Gerät für lange Zeit nicht benutzt werden soll, schalten Sie die Stromversorgung aus.**
- **VOR dem Reinigen oder der Wartung schalten Sie das Gerät ab.**
- **Benutzen Sie nie starke Reinigungsmittel, Verdünnern oder Schleifpolitur am Produkt.**
- **Die regelmäßige hochwertige Wartung des Innen- und Außengeräts ist sehr wichtig.**
Für Tiefenreinigung, Schmieren und Funktionskontrolle aller wichtigen Bauteile ist die WARTUNG durch Fachleute erforderlich. Wenden Sie sich an qualifiziertes Wartungspersonal.

1.2 NAMEN DER TEILE

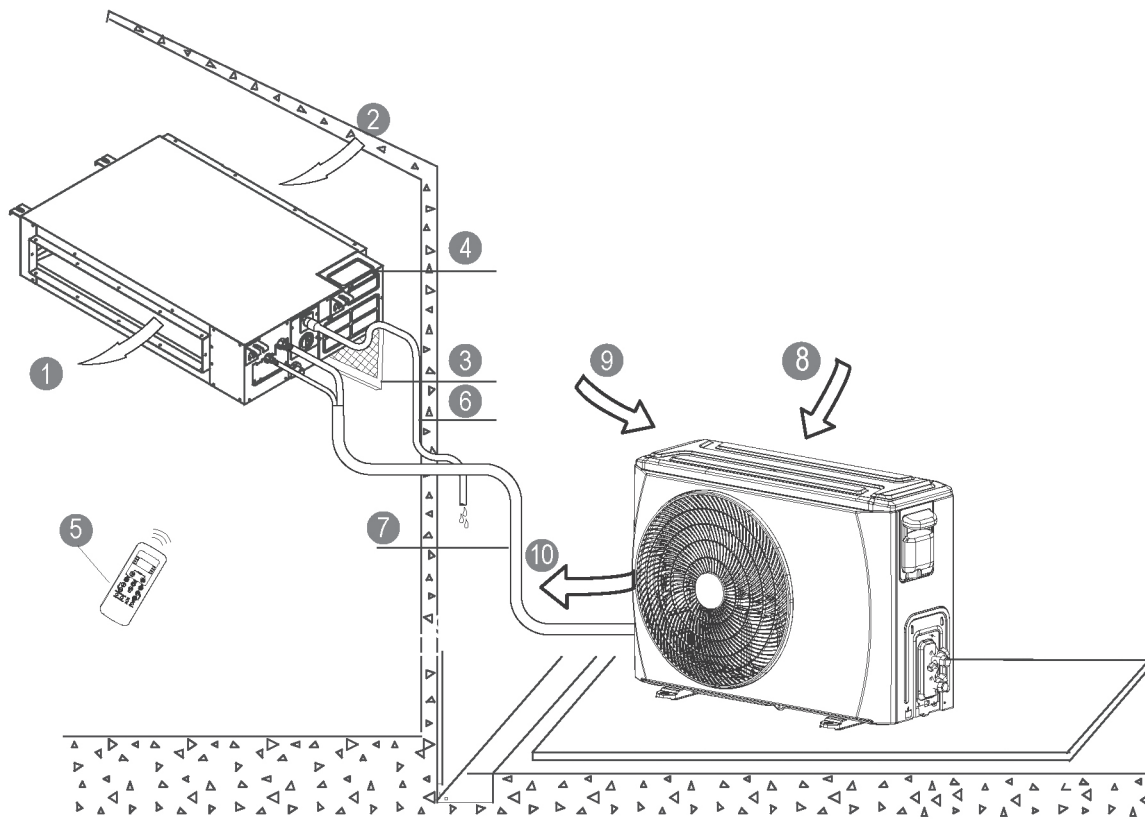

INNENGERÄT

- ① Luftaustrittsöffnung
- ② Lufteintrittsöffnung
- ③ Luftfilter
- ④ Schaltschrank
- ⑤ Fernbedienung*
- ⑥ Ablaufrohr

AUSSENGERÄT

- ⑦ Verbindungsrohr
- ⑧ Lufteintrittsöffnung
- ⑨ Lufteintrittsöffnung (Seite und Rückseite)
- ⑩ Luftaustrittsöffnung

[*] Fernbedienung oder kabelgebundenes Bedienteil: modellabhängig

1. BITTE VOR DER INBETRIEBNAHME LESEN

ANZEIGEFELD

Funktionsanzeigen auf dem Anzeigefeld des Innengeräts

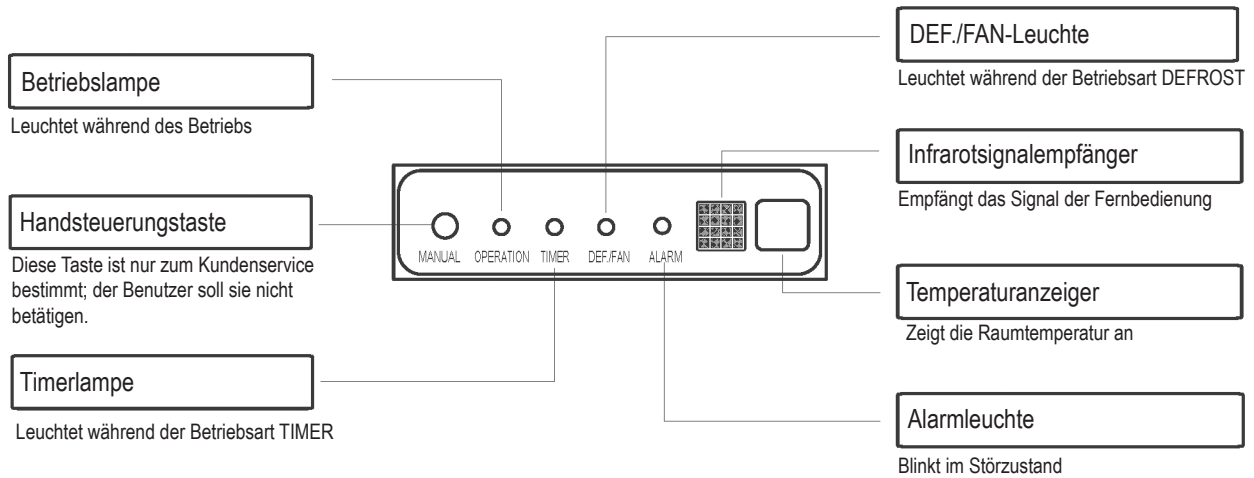

HINWEIS

- Alle Abbildungen in diesem Handbuch dienen lediglich der Erklärung. Sie können geringfügig von dem Klimagerät, das sie gekauft haben, abweichen (modellabhängig). Die tatsächliche Form ist maßgeblich.
- In dieser Dokumentation finden Sie Anleitungen zur Verwendung der Fernbedienung (oder des kabelgebundenen Bedienteils).

2. BETRIEB

2.1 BETRIEBSBEDINGUNGEN

Betriebsbedingungen		Innen	Außen
Kühlen	Obergrenze	32°C DB	46°C DB
	Untergrenze	18°C DB	-10°C DB
Heizbetrieb	Obergrenze	27°C DB	24°C DB
	Untergrenze	0°C DB	-15°C DB

Hinweis: DB - Dry Bulb

1. Innerhalb dieser Betriebstemperaturen ist die optimale Leistung gewährleistet.
2. Wenn das Gerät für eine lange Zeit über oder unter dieser Werte benutzt wird, kann die Systemdiagnose eine Fehlfunktion entdecken und das Gerät wird nicht richtig funktionieren.
3. Relative Luftfeuchtigkeit im Raum - weniger als 80 %. Wenn die Klimaanlage außerhalb dieses Bereichs betrieben wird, kann sich auf der Oberfläche der Klimaanlage Kondensation bilden. Stellen Sie die Luftstromlamellen auf ihren maximalen Winkel ein und stellen Sie den Lüftermodus HIGH (Hoch) ein.
4. FÜR AUSSENGERÄTE MIT ELEKTRISCHER ZUSATZHEIZUNG: Bei Außentemperaturen unter 0°C wird dringend empfohlen, das Gerät jederzeit mit Strom zu versorgen, um einen reibungslosen Betrieb zu gewährleisten.

2. BETRIEB

2.2 SO FUNKTIONIERT ES

Hauptbetriebsarten: **AUTO / COOL / DRY / HEAT / FAN**

AUTO-Betrieb

- Bei dieser Einstellung wird das System automatisch die eingestellte Betriebsart und Lüftergeschwindigkeit der gewählten Temperatur anpassen.
- [Im Frühling und im Herbst kann eine genauere Temperaturregelung Änderungen beim COOL/HEAT-Betrieb erforderlich machen.]

DRY-Betrieb

Bei dieser Betriebsart hat die Luftentfeuchtung Vorrang. Das wird durch geringere Lüftergeschwindigkeit und Takten des Verdichters erreicht und so wird die Raumtemperatur geregelt.

Verdichterverzögerung

Eine Verzögerung von 3-4 Minuten nach der Inbetriebnahme dient zum Schutz des Verdichters.

Vermeidung von kalter Zugluft

Das Innengerät wird vorgewärmt bevor der Lüfter zu laufen beginnt, um unangenehme Zugluft im Heizbetrieb zu vermeiden. Diese Verzögerung soll nur einige Minuten dauern.

Auto Defrost

Beim Heizbetrieb bildet sich Eis auf dem Außengerät. Damit es abtaut, stoppt der Lüfter des Innengeräts für einige Minuten und dann beginnt wieder der Heizbetrieb.

Auto Restart*

Nach einem Stromausfall wird das Gerät automatisch wieder in Betrieb gesetzt. Alle vorherigen Benutzereinstellungen werden wieder hergestellt.

Automatische Leckageerkennung*

Wenn eine Kältemittelleckage entdeckt wird, erscheint am Gerät die Anzeige des Codes "EC" oder die LED blinken.

[*] Modellabhängig

2.3 TIPPS FÜR EINEN WIRTSCHAFTLICHEN BETRIEB

- Regeln Sie die Temperatur so, dass Sie ein gemäßigtes Komfortniveau erreichen. Zu hohe oder zu niedrige Temperaturen sind energieverschwendend.
- Erhöhen Sie die Leistung, indem Sie Fenster und Türen geschlossen lassen.
- Beschränken Sie den Energieverbrauch [Betriebszeit] mit Hilfe der TIMER-Funktion.
- Blockieren Sie die Lufteintritts- oder Luftaustrittsöffnungen nicht. Das wird eine schlechte Leistung, höhere Betriebskosten und eine kürzere Lebensdauer des Produkts zur Folge haben.
- Prüfen Sie regelmäßig die Luftfilter und reinigen Sie sie, wenn nötig.
- Wenn das Gerät für lange Zeit nicht benutzt werden soll, schalten Sie die Stromversorgung aus.

3. PFLEGE UND WARTUNG

! ACHTUNG

- VOR dem Reinigen oder der Wartung SCHALTEN Sie die Stromversorgung AUS!
- Benutzen Sie zum Reinigen des Gitters, des Gehäuses und der Fernbedienung ein weiches, feuchtes Tuch.
- Für Reparaturen oder Wartungsarbeiten, die nicht von dem Benutzer ausgeführt werden können, wie Tiefenreinigung, Schmieren und Funktionskontrolle aller wichtigen Bauteile, wenden Sie sich immer an qualifiziertes Wartungspersonal.

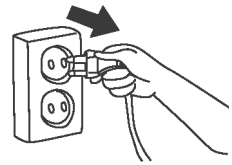

■ Reinigung des Luftfilters

Für Wartungsarbeiten, bei denen Abdeckungen entfernt werden sollen, wenden Sie sich an qualifiziertes Wartungspersonal. Um die gute Leistung zu erhalten, untersuchen Sie regelmäßig die Luftfilter und reinigen Sie sie, falls notwendig.

Hinterlüftete Installation:

Entfernen Sie die Befestigungsschrauben (2 Schrauben) und nehmen Sie den Filter von dem Gerät ab.

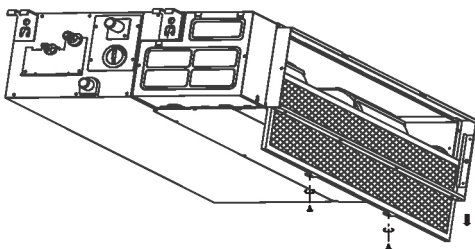

Wenn Sie eine Anlage mit Hinterlüftung gekauft haben, nehmen Sie den Filter heraus, indem Sie die von den Pfeilen in der folgenden Abbildung angezeigten Richtungen folgen.

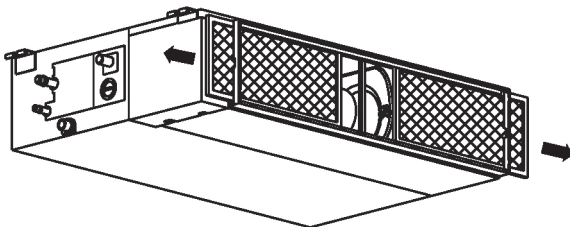

Rückläufige Lüftung - Installation:

Schieben Sie den Filter leicht hinab, damit die Verschiebesicherung aus den angeflanschten Löchern gehoben wird, und folgen Sie beim Abnehmen die folgende Pfeilrichtung.

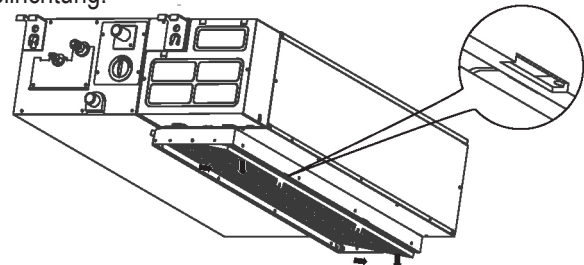

Wenn Sie eine Anlage mit rückläufigen Lüftung gekauft haben, nehmen Sie den Filter heraus, indem Sie die von den Pfeilen in der folgenden Abbildung angezeigten Richtungen folgen.

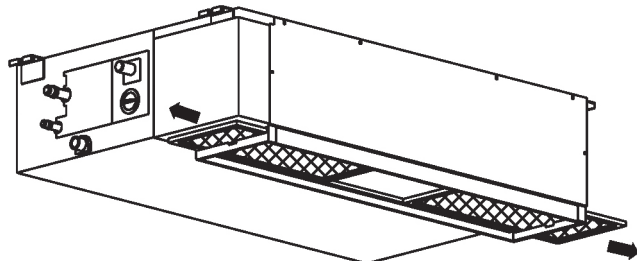

Reinigen Sie den Luftfilter.

Das kann mit dem Staubsauger oder mit reinem Wasser gemacht werden. Wenn sich zu viel Staub angesammelt hat, benutzen Sie bitte eine weiche Bürste und ein mildes Reinigungsmittel und lassen Sie den Filter an einem kühlen Platz trocknen). Setzen Sie den Luftfilter in umgekehrter Reihenfolge wieder ein.

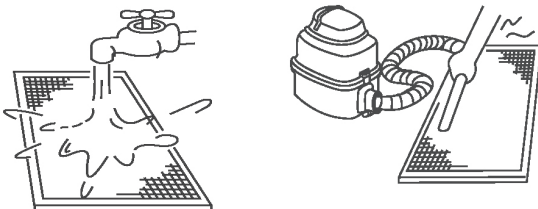

HINWEIS:

Bei Benutzung eines Staubsaugers sollte die Lufteinlassseite nach oben sein.

Bei Benutzung von Wasser sollte die Lufteinlassseite nach unten sein.

■ Lagerungsvorbereitung [wenn das Gerät für lange Zeit nicht benutzt werden soll]

1. Reinigen Sie die Luftfilter.
2. Bei feuchtem Klima lassen Sie das Gerät im Fan-only-Modus laufen, bis es trocknet.
3. Schalten Sie die Klimaanlage mit Hilfe der Fernbedienung aus und entfernen Sie die Batterien.
4. Schalten Sie die Stromversorgung aus.

■ Betrieb nach der Lagerung

1. Prüfen Sie, ob etwas den Lufteintritt oder -austritt blockiert.
2. Reinigen Sie die Luftfilter.
3. Prüfen Sie die Kabel auf richtige Erdung und eventuelle Beschädigungen.
4. Schalten Sie die Stromversorgung wieder ein.
5. Bei niedrigen Umgebungstemperaturen warten Sie 24 Stunden.
6. Legen Sie die Batterien wieder in die Fernbedienung ein und schalten Sie das Gerät ein.

4. FEHLERBEHEBUNG

- **Bevor Sie sich an den Kundendienst wenden, prüfen Sie Folgendes.**

PROBLEM	BITTE ZUERST PRÜFEN!
Das Gerät funktioniert überhaupt nicht	• Gibt es einen Stromausfall?
	• Ist ein Schalter ausgeschaltet, ein Trennschalter ausgelöst oder eine Sicherung durchgebrannt?
	• Sind die Batterien der Fernbedienung neu?
	• Sind die Uhr und der Timer der Fernbedienung richtig eingestellt?
Schlechte Kühl- oder Heizleistung	• Sind die Temperatur- und Betriebsarteneinstellungen korrekt?
	• Sind die Luftfilter sauber?
	• Sind Fenster und Türen geschlossen?
	• Ist der Luftstrom in Lufteintritt und Luftaustritt von Innen- und Außengerät ungehindert?
	• Steht die Lüftergeschwindigkeit auf High und erlauben die Luftstromschlitze die größtmögliche Luftströmung?

- **Leitfäden, Tipps und Sicherheitshinweise**

Folgendes kann während des normalen Betriebs auftreten ohne Anzeichen einer Fehlfunktion zu sein.

Fall	Erklärung
Verzögertes Kühlen und Heizen.	Eine Verzögerung von 3 Minuten schützt den Verdichter.
Veränderung der Lüftergeschwindigkeit - aus, sehr langsam, dann normal	Das passiert automatisch im Heizbetrieb und verhindert, dass die Personen im Raum kaltem Luftzug ausgesetzt werden.
Der Heizbetrieb stoppt plötzlich und die Entfrostsleuchte blinkt.	Entfrostung des Außengeräts ist im Gange (5 -10 Minuten).
Dunst kommt aus dem Innengerät	Das kann passieren, wenn die Temperatur des Geräts niedrig und die Luft im Raum heiß und feucht ist.
Schwache Geräusche kommen aus der Klimaanlage.	"Zischen": normal - Gasdruckausgleich beim Starten oder Stoppen des Verdichters.
	"Quietschen": normal - Ausdehnung und Kontraktion von Plastik- und Metallbauteilen.
	Blasgeräusch - normal, wenn die Lufteintrittsöffnung ihre Startposition wiedererlangt.
Staub kommt aus dem Gerät.	Das kann passieren, wenn die Klimaanlage für lange Zeit nicht benutzt worden ist oder wenn sie zum ersten Mal benutzt wird.
Ein seltsamer Geruch ist spürbar.	Meistens von Chemikalien, Zigarettenrauch, Kochen usw. verursacht. Wenn das nicht zutrifft, wenden Sie sich an einen geeigneten Auftragnehmer.
Beim Kühlen oder Heizen geht die Anlage auf Fan Only über.	Die Raumtemperatur und die mit der Fernbedienung gewählte Temperatur sind gleich. Wenn das nicht zutrifft, wenden Sie sich an einen geeigneten Auftragnehmer.
Schlechte Heizleistung	Das kann passieren, wenn die Außentemperatur 0 Grad Celsius oder weniger ist.
Das Gerät schaltet sich automatisch ein	Das ist normal, wenn der Strom nach einem Stromausfall wiederkommt.
Der Betrieb ist unregelmäßig, unvorhersehbar oder das Gerät reagiert nicht.	Eventuelle Fehlfunktion wegen Störung durch Mobilfunkmasten und Fernbedienungsverstärker.
	Schalten Sie den Strom aus und dann wieder ein.
	Drücken Sie auf die Taste ON/OFF der Fernbedienung damit das Gerät wieder in Betrieb genommen wird.
	Wenn das Problem bestehen bleibt, wenden Sie sich an einen geeigneten Auftragnehmer.

4. FEHLERBEHEBUNG

■ Wenden Sie sich an Ihren Händler

Wenn EINS von folgenden Problemen auftritt, schalten Sie das Gerät sofort aus!

- Das Netzkabel ist beschädigt oder abnormal warm.
- Brandgeruch wird spürbar.
- Laute oder abnormale Geräusche sind hörbar.
- Eine Sicherung brennt oft durch oder ein Trennschalter wird oft ausgelöst.
- Wasser oder Gegenstände fallen in oder um das Gerät herum.
- Anzeigeleuchten blinken ständig.
- Ein Selbstdiagnosecode erscheint, wie E0, E1, E2 ... oder P0, P1, P2...usw.

- Notieren Sie die Modellnummer des Produkts,
- Wenden Sie sich an einen zugelassenen Händler,
- Sagen Sie ihm alles, was Sie festgestellt haben!

ACHTUNG

VERSUCHEN SIE NICHT, DIESE PROBLEME SELBST ZU LÖSEN!
WENDEN SIE SICH AN QUALIFIZIERTES WARTUNGSPERSONAL!

ACHTUNG

- Die Multi System Klimaanlage kann nicht gleichzeitig in verschiedenen Betriebsarten funktionieren, z. B. mit einem Gerät in der Betriebsart "COOL" und einem anderen in der Betriebsart "HEAT". Bei verschiedenen Betriebsarten wird der Betriebsart "HEAT" Vorgang eingeräumt. Das Innengerät, welches in der Betriebsart "COOL" oder "FAN" funktioniert, wird zu laufen aufhören und die Anzeige "P5" wird erscheinen.

CONTENIDO

1. LEER ANTES DE PONER EN FUNCIONAMIENTO	2
1.1 Precauciones de seguridad	3
1.2 Nombres de los componentes	4
2. FUNCIONAMIENTO.....	5
2.1 Condiciones de funcionamiento	5
2.2 Cómo funciona	6
2.3 Consejos para un funcionamiento económico	6
3. CUIDADO Y MANTENIMIENTO	7
4. SOLUCIÓN DE PROBLEMAS	8

Unidad interior	Unidad exterior	Tensión nominal y Hz	
42QSS009DS*	38QUS009DS*	220-240V~ 50Hz	
42QSS012DS*	38QUS012DS*		
42QSS012D8S*	38QUS012D8S*		
42QSS018DS*	38QUS018DS*		
42QSS018R8S*	38QUS018R8S*		
42QSS024DS*	38QUS024DS*		
42QSS024R8S*	38QUS024R8S*		
42QSS030DS*	38QUS030DS*		
42QSS036DS*	38QUS036DS*		
42QSS036R8S*	38QUS036R8S*		
42QSS048DS*	38QUS048DS*		
42QSS036DT*	38QUS036DT*		
42QSS036R8T*	38QUS036R8T*		IDU: 220-240 V~ 50 Hz ODU: 380-415 V 3N~ 50 Hz
42QSS048DT*	38QUS048DT*		
42QSS048R8T*	38QUS048R8T*		
42QSS060DS*	38QUS060DT*		
42QSS060R8S*	38QUS060R8T*		



Precaución: Riesgo de incendio solo para refrigerante R32/R290

¡ADVERTENCIA!

El servicio solo se debe realizar según lo recomendado por el fabricante del equipo. El mantenimiento y las reparaciones que requieran la asistencia de otro personal cualificado se llevarán a cabo bajo la supervisión de la persona competente en el uso de refrigerantes inflamables. Para obtener más detalles, consulte la información sobre el servicio en el MANUAL DE INSTALACIÓN (Solo es necesaria para la unidad que utilice el refrigerante R32/R290)

El fabricante se reserva el derecho de cambiar las especificaciones del producto sin previo aviso.

1. LEER ANTES DE PONER EN FUNCIONAMIENTO

Se ha determinado que este producto cumple la Directiva de Baja Tensión (2014/35/CE) y la Directiva de Compatibilidad Electromagnética (2014/30/CE) de la Unión Europea.



Eliminación correcta de este producto (desecho de equipos eléctricos y electrónicos)

(Cuando se usa este aparato de aire acondicionado en los países europeos, hay que seguir estas normas)

- Esta marca que se muestra en el producto o en su documentación indica que los residuos de aparatos eléctricos (WEEE en la directiva 2012/19/UE) no deben mezclarse con los residuos domésticos normales. Está prohibido desechar este aparato con los residuos domésticos.

Para su eliminación hay varias posibilidades:

1. El municipio ha establecido sistemas de recogida en los que se pueden desechar los residuos electrónicos de forma gratuita para el usuario.
2. En la compra de un nuevo producto, el minorista recogerá el producto usado de forma gratuita como mínimo.
3. El fabricante recogerá el aparato para su eliminación de forma gratuita para el usuario como mínimo.
4. Dado que los productos usados contienen recursos valiosos, se pueden vender a comerciantes de chatarra de metal.

Tirar de forma incontrolada residuos en bosques y en el campo pone en peligro la salud de las personas cuando las sustancias peligrosas se filtran a las aguas subterráneas y de esta forma llegan a la cadena alimentaria.

- Símbolos utilizados en las unidades y el manual:

	ADVERTENCIA	Este aparato utilizaba un refrigerante inflamable. Si el refrigerante se filtra y se expone a una fuente de ignición externa, existe riesgo de incendio.
	PRECAUCIÓN	Se debe leer con atención el manual de funcionamiento.
	PRECAUCIÓN	El personal de servicio debe manipular este equipo según el manual de instalación.
	PRECAUCIÓN	La información está disponible en el manual de funcionamiento o el manual de instalación.

PRECAUCIÓN

- Las partes móviles del electrodoméstico deben instalarse / ubicarse a un nivel no inferior a 2,3 m del suelo.
- Únicamente personal autorizado debe llevar a cabo los trabajos ELÉCTRICOS, según la norma nacional de conexiones. Si el cable de alimentación está dañado, debe ser reemplazado por el fabricante, su agente de servicio o personas con cualificación similar para evitar un peligro.
- El servicio solo se debe realizar según lo recomendado por el fabricante del equipo.
- El mantenimiento y las reparaciones que requieran la asistencia de otro personal cualificado se llevarán a cabo bajo la supervisión de la persona competente en el uso de refrigerantes inflamables.

1. LEER ANTES DE PONER EN FUNCIONAMIENTO

1.1 PRECAUCIONES DE SEGURIDAD

- Lea este manual antes de utilizar el producto.
- Este aparato puede ser utilizado por niños a partir de 8 años y personas con capacidades físicas, sensoriales o mentales reducidas o con falta de experiencia y conocimientos si antes han sido supervisados o instruidos acerca de cómo usar el aparato de forma segura y comprenden los peligros que su uso implica.
- Los niños no deben jugar con el aparato. La limpieza y el mantenimiento de usuario no debe ser realizada por niños sin supervisión.

ADVERTENCIA

Este símbolo indica la posibilidad de daños personales o incluso la muerte.

- **Las tareas de instalación de este producto sólo deben ser realizadas por personas calificadas y con experiencia.**
- **Los trabajos eléctricos deben ser realizados únicamente por personal autorizado y de acuerdo con las normas nacionales de cableado. Si el cable de alimentación está dañado, debe ser reemplazado por el fabricante, el agente de mantenimiento o por personal cualificado con el fin de evitar situaciones de peligro.**
- **No utilice un cable de extensión ni comparta la misma toma de corriente con otros aparatos.**
- **No intente reparar, mover o modificar el acondicionador de aire. Busque ayuda profesional: póngase en contacto con un distribuidor autorizado.**
Una reparación o un mantenimiento incompletos pueden producir fugas de agua, descargas eléctricas o incendios.
- **Apague la unidad si se perciben olores, sonidos o vibraciones inusuales. Póngase en contacto con el distribuidor autorizado.**
- **Este aparato está pensado para su instalación por personal de servicio cualificado que se sitúe a un nivel no inferior a 2,5 m del suelo.**
- **No utilice gases inflamables o combustibles como gasolina, benceno, disolvente, etc. en el espacio acondicionado.**
Puede provocar un incendio.
- **No utilice un aparato de calefacción en el espacio acondicionado.**
Una ventilación insuficiente puede producir accidentes debido a falta de oxígeno.
- **Operar con las manos mojadas puede provocar una descarga eléctrica.**
- **La exposición prolongada a corrientes de aire puede dar lugar a molestias musculares y sequedad en los ojos.**
Esto podría afectar a su estado físico y causarle problemas de salud.
- **No toque la salida de aire o la lumbrera mientras la unidad está en funcionamiento.**
Puede causarle daños.
- **No inserte nada en la entrada o salida de aire.**
Puede causarle daños, ya que el ventilador interno gira a velocidad alta.
- **No coloque ningún objeto, en especial cosas que contengan agua, por ejemplo jarrones, encima de la unidad.**
Pueden producirse descargas eléctricas.
- **Mantenga el mando a distancia fuera del alcance de los niños.**
De no hacerlo, podrían tragarse las pilas o producirse otros accidentes.
- **Este aparato está exclusivamente diseñado para su uso en el hogar.**
Un aparato para el hogar es un aparato para usos domésticos normales en el hogar que también puede ser usado por no expertos en tiendas, oficinas y entornos de trabajo similares, casas de campo, hoteles, moteles y otros tipos de entornos residenciales.

1. LEER ANTES DE PONER EN FUNCIONAMIENTO

⚠ PRECAUCIÓN

Este símbolo indica la posibilidad de daños a la propiedad o consecuencias graves.

- Este producto está diseñado **SOLO** para el confort humano.
- **No bloquee las entradas o salidas de aire.** Al hacerlo, bajará el rendimiento, aumentarán los costes de funcionamiento y reducirá la vida del producto.
- **No controle el sistema con el interruptor principal.**
Puede provocar un incendio o fugas de agua.
- **No toque las aletas del intercambiador de calor.**
Las piezas de metal pueden tener bordes afilados que pueden provocar lesiones.
- **Desenchufe la unidad cuando no se utilice durante largos períodos.**
- **Desconecte ANTES de la limpieza o el mantenimiento.**
- **Nunca use detergentes fuertes, solventes o pulido abrasivo sobre el producto.**
- **Es esencial realizar un buen mantenimiento a intervalos regulares de las unidades interior y exterior.**
El **MANTENIMIENTO** para hacer una limpieza profunda, engrasar y verificar las funciones de todos los componentes críticos debe realizarlo un especialista. Póngase en contacto con personal de mantenimiento cualificado.

1.2 NOMBRES DE LOS COMPONENTES

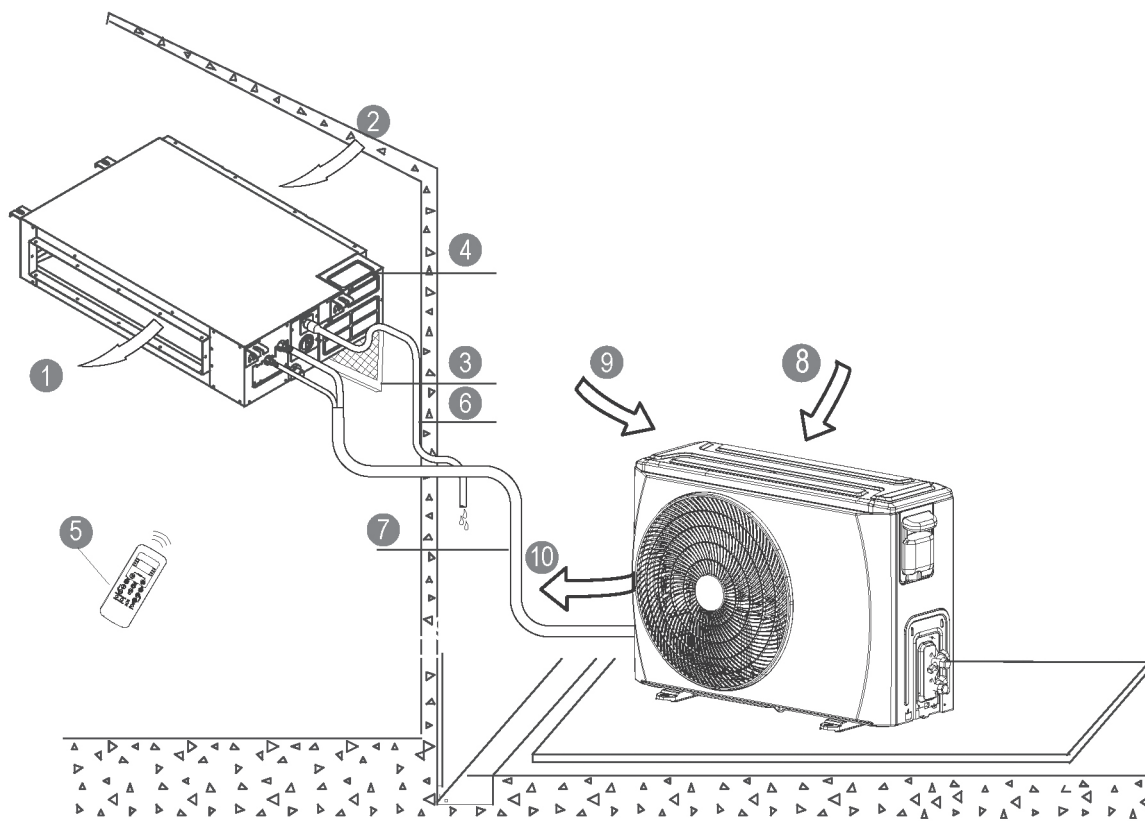

UNIDAD INTERIOR

- ① Salida de aire
- ② Entrada de aire
- ③ Filtro de aire
- ④ Armario de control eléctrico
- ⑤ Mando a distancia*
- ⑥ Tubería de desagüe

UNIDAD EXTERIOR

- ⑦ Tubería de conexión
- ⑧ Entrada de aire
- ⑨ Entrada de aire (lateral y posterior)
- ⑩ Salida de aire

[*] Mando a distancia o mando con cable:
en función del modelo.

1. LEER ANTES DE PONER EN FUNCIONAMIENTO

PANTALLA

Indicadores de función del panel de visualización de la unidad interior

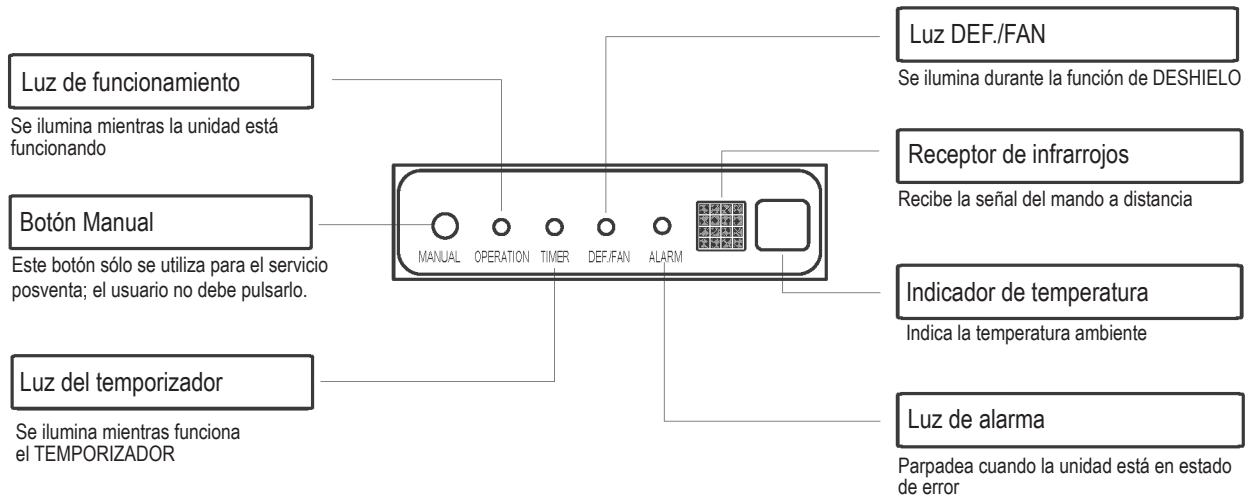

NOTA

- Todas las imágenes de este manual sólo sirven para fines explicativos. Pueden ser ligeramente diferentes del aire acondicionado que compre (en función del modelo). Prevalecerá la forma real.
- En este paquete de manuales se incluye una guía sobre cómo utilizar el mando a distancia (o el mando con cable).

2. FUNCIONAMIENTO

2.1 CONDICIONES DE FUNCIONAMIENTO

Condiciones de funcionamiento		Interior	Exterior
Refrigeración	Límite superior	32°C BS	46°C BS
	Límite inferior	18°C BS	-10°C BS
Calefacción	Límite superior	27°C BS	24°C BS
	Límite inferior	0°C BS	-15°C BS

Nota: BS: bulbo seco

1. El rendimiento óptimo se logrará dentro de estas temperaturas de funcionamiento.
2. Cuando la unidad opera por encima o por debajo de estas condiciones durante mucho tiempo, el programa de diagnóstico del sistema puede detectar una avería y la unidad dejará de funcionar correctamente.
3. Humedad relativa de la habitación: menos del 80%. Si el aire acondicionado funciona fuera de este rango, la superficie del aire acondicionado puede atraer condensación. Ajuste la persiana de flujo de aire a su ángulo máximo y configure el modo de ventilador en ALTO.
4. PARA UNIDADES EXTERIORES CON CALENTADOR ELÉCTRICO AUXILIAR: Cuando la temperatura exterior es inferior a 0°C, recomendamos encarecidamente mantener la unidad enchufada en todo momento para garantizar un funcionamiento continuo sin problemas.

2. FUNCIONAMIENTO

2.2 CÓMO FUNCIONA

Modos básicos de funcionamiento: **AUTO / COOL / DRY / HEAT / FAN**

Modo AUTO

- En este ajuste el sistema cambiará automáticamente los modos y la velocidad del ventilador para conseguir la temperatura establecida.
- En primavera y otoño, el control de la temperatura puede requerir cambios al modo COOL/HEAT (FRÍO/CALOR).

Modo DRY

En el modo DRY (SECAR), se da prioridad a la deshumidificación del aire. La velocidad del ventilador baja y se utilizan ciclos del compresor para lograr este objetivo y regular la temperatura ambiente.

Retraso del compresor (Compressor Delay)

En el arranque hay un retardo de 3 a 4 minutos para proteger el compresor.

Prevención de corrientes frías (Cold Draft Prevention)

Para evitar corrientes de aire desagradables en el modo de calefacción, la unidad interior se precalienta antes de arrancar el ventilador. Este retardo solo dura unos minutos.

Deshielo automático (Auto Defrost)

En el modo de calefacción se genera hielo en la unidad exterior. Para descongelar el hielo, el ventilador interior se detiene durante unos minutos antes de continuar calentando.

Reinicio automático* (Auto Restart*)

La unidad se pondrá en marcha automáticamente después de un corte de energía. Se recuperan todos los ajustes anteriores del usuario.

Detección automática de fugas* (Auto Leak Detection*)

Cuando se detecta una fuga de refrigerante, la unidad mostrará el código "EC" o los LED parpadearán.

[*] Dependiendo del modelo

2.3 CONSEJOS PARA UN FUNCIONAMIENTO ECONÓMICO

- Ajuste la temperatura para conseguir niveles de confort moderados. Las temperaturas excesivamente bajas o altas suponen un malgasto de energía.
- Mejore el rendimiento manteniendo las ventanas y puertas cerradas.
- Limite el consumo de energía [tiempo de funcionamiento] utilizando la función TIMER.
- No bloquee las entradas o salidas de aire. Al hacerlo, bajará el rendimiento, aumentarán los costes de funcionamiento y reducirá la vida del producto.
- Inspeccione los filtros de aire periódicamente y límpielos cuando sea necesario.
- Desconecte la fuente de alimentación si no va a utilizar la unidad durante un largo período de tiempo.

3. CUIDADO Y MANTENIMIENTO

PRECAUCIÓN

- DESCONECTE la fuente de alimentación de la unidad ANTES de intentar limpiarla o repararla.
- Use un paño suave y húmedo para limpiar la rejilla, la carcasa y el mando a distancia.
- Siempre póngase en contacto con personal de mantenimiento cualificado para una reparación o cualquier mantenimiento que no pueda realizar el usuario, caso de una limpieza profunda, engrasar y verificar las funciones de los componentes críticos.

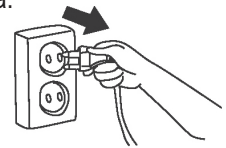

■ Limpieza del filtro de aire

Póngase en contacto con el personal de servicio cualificado para llevar a cabo todo mantenimiento que implique extracción de cubiertas. Para que funcione bien, inspeccione con regularidad los filtros de aire y límpielos cuando sea necesario.

Instalación de la ventilación posterior:
Extraiga el filtro fijado con tornillos (2 tornillos) y sáquelo de la unidad.

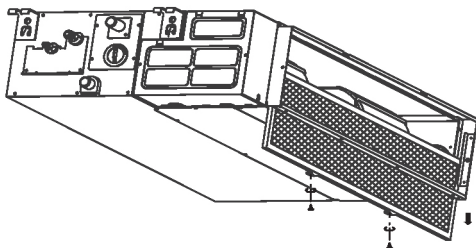

Si la unidad comprada se ventila por detrás, quite el filtro siguiendo las instrucciones indicadas por las flechas en el diagrama siguiente.

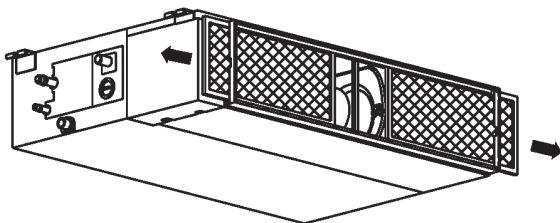

Instalación de la ventilación descendente:
Empuje el filtro hacia arriba ligeramente para dejar que el enganche de posición salga de los agujeros fijados con brida y saque el filtro siguiendo la dirección de la flecha hacia abajo.

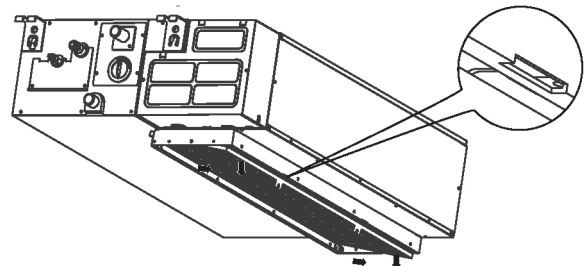

Si la unidad comprada es un modelo con ventilación descendente, quite el filtro siguiendo las instrucciones indicadas por las flechas en el diagrama siguiente.

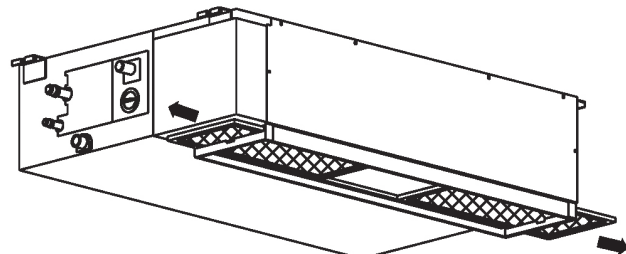

Limpie el filtro de aire

Puede utilizar una aspiradora o agua pura para limpiar el filtro de aire. Si el polvo acumulado es demasiado espeso, utilice un cepillo y un detergente suaves para limpiarlo y seque la unidad en un lugar fresco. Vuelva a instalar el filtro de aire a la inversa de como se describe anteriormente.

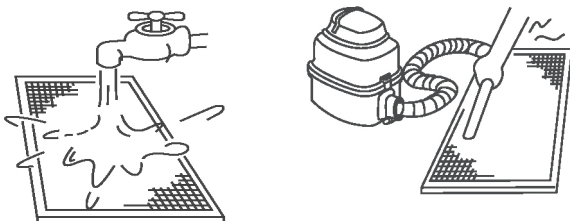

NOTA:

El lado de la entrada de aire debe mirar hacia arriba si se utiliza una aspiradora.
El lado de la entrada de aire debe mirar hacia abajo si se utiliza agua.

■ Preparación para el almacenamiento [largos períodos de inactividad]

1. Limpie los filtros de aire
2. En climas húmedos y lluviosos, opere en modo solo ventilador hasta que la unidad se haya secado.
3. Apague el acondicionador de aire con el mando a distancia y retire las pilas.
4. Desconecte de la fuente de alimentación.

■ Reutilización después de un almacenamiento

1. Compruebe que no haya nada que bloquee la entrada y la salida de aire.
2. Limpie los filtros de aire.
3. Compruebe que los cables no estén dañados y que estén conectados a tierra correctamente.
4. Reconecte a la red eléctrica.
5. Espere 24 horas cuando la temperatura ambiente es baja.
6. Vuelva a instalar las pilas en el mando a distancia y encienda la unidad.

4. SOLUCIÓN DE PROBLEMAS

- Realice la siguiente comprobación antes de llamar al servicio técnico.

PROBLEMA	¡REVISE ESTO EN PRIMER LUGAR!!
La unidad no funciona de ninguna manera	• ¿Hay un corte de energía?
	• ¿Se apagó un interruptor, se disparó el disyuntor o se ha quemado un fusible?
	• ¿Las pilas del mando a distancia son nuevas?
	• ¿El reloj y el temporizador del mando a distancia están ajustados correctamente?
Refrigeración o calefacción deficientes	• ¿Los ajustes de temperatura y modo son correctos?
	• ¿Los filtros de aire están limpios?
	• ¿Las ventanas y las puertas están cerradas?
	• ¿El aire fluye sin restricciones de entrada y salida en las unidades interior y exterior?
	• ¿El ventilador está en velocidad alta y las lumbreras permiten el máximo caudal de aire?

- Guías, consejos y precauciones

Durante el funcionamiento normal puede suceder lo siguiente y no ser una avería.

Caso	Explicación
La refrigeración o calefacción está retardada.	Hay un retardo de 3 minutos para proteger el compresor.
El ventilador cambia de apagado a lento y finalmente a normal.	Esto sucede automáticamente en modo de calefacción para evitar soplar aire frío en las personas.
La calefacción se para de repente y la luz de deshielo parpadea.	Está en curso la deshielo de la unidad exterior (5 - 10 minutos).
Sale niebla (vapor de agua) de la unidad interior	Esto puede suceder cuando la temperatura de la unidad es baja y el aire de la sala es cálido y húmedo.
El aparato de aire acondicionado emite sonidos de bajo volumen	"Silbido": es normal cuando la presión del gas se iguala cuando el compresor se para o arranca.
	"Crujidos": expansión y contracción normales de las piezas de plástico y metal.
	Corrientes de aire: es normal cuando la lumbreira restablece su posición.
Descargas de polvo de la unidad.	Se puede producir cuando el aire acondicionado se utiliza por primera vez o cuando no se ha utilizado durante mucho tiempo.
Emite un olor peculiar.	Por lo general causado por productos químicos, humo de cigarrillos, la cocina, etc. Si no es el caso llame al servicio técnico.
El ventilador cambia de velocidad al enfriar o al calentar.	La temperatura ambiente es la misma que la seleccionada con el mando a distancia. Si no es el caso llame al servicio técnico.
Bajo rendimiento de la calefacción	Puede ocurrir cuando las temperaturas exteriores están cerca o por debajo de cero grados centígrados.
Se enciende automáticamente	Es normal cuando se restablece la alimentación después de un apagón.
El funcionamiento es errático, impredecible o no responde.	La interferencia de las torres de telefonía celular y los amplificadores de los mandos a distancia pueden hacer que la unidad no funcione correctamente.
	Desconecte la alimentación y vuelva a conectarla.
	Pulse el botón ON/OFF en el mando a distancia para reiniciar el funcionamiento.
	Si el problema no se resuelve llame al servicio técnico.

4. SOLUCIÓN DE PROBLEMAS

■ Póngase en contacto con su distribuidor

¡En cualquiera de los siguientes casos apague la unidad de inmediato!

- El cable de alimentación está dañado o anormalmente caliente.
 - Hay olor a quemado.
 - Se escuchan sonidos fuertes o anormales.
 - Un fusible se quema con frecuencia o un disyuntor salta con frecuencia..
 - Cae agua u otros objetos dentro o fuera de la unidad.
 - Los indicadores parpadean continuamente.
 - Se muestra un código de autodiagnóstico, por ejemplo, E0, E1, E2 ... o P0, P1, P2... etc.
- Anote el número de modelo del producto,
 - Póngase en contacto con un distribuidor autorizado.
 - Explique todos los detalles observados.

PRECAUCIÓN

**NO INTENTE REPARAR ESTE EQUIPO USTED MISMO.
PÓNGASE EN CONTACTO CON PERSONAL DE MANTENIMIENTO CUALIFICADO.**

PRECAUCIÓN

- El acondicionador de aire multisistema no puede funcionar con distintos modos al mismo tiempo. Por ejemplo, una unidad no puede estar en modo refrigeración y otra en modo calefacción. Cuando se seleccionen distintos modos de funcionamiento, el modo calefacción "HEAT" tendrá prioridad. La unidad interior que funcione en modo "COOL" o "FAN" se parará y mostrará el código "P5".

TABLE DES MATIÈRES

1. À LIRE AVANT LA MISE EN SERVICE.....	2
1.1 Consignes de sécurité.....	3
1.2 Noms des pièces.....	4
2. FONCTIONNEMENT	5
2.1 Conditions de fonctionnement	5
2.2 Fonctionnement	6
2.3 Conseils pour un fonctionnement économique	6
3. ENTRETIEN ET MAINTENANCE	7
4. DÉPANNAGE.....	8

Unité intérieure	Unité extérieure	Tension nominale et Hz
42QSS009DS*	38QUS009DS*	220-240V~ 50Hz
42QSS012DS*	38QUS012DS*	
42QSS012D8S*	38QUS012DS*	
42QSS018DS*	38QUS018DS*	
42QSS018R8S*	38QUS018R8S*	
42QSS024DS*	38QUS024DS*	
42QSS024R8S*	38QUS024R8S*	
42QSS030DS*	38QUS030DS*	
42QSS036DS*	38QUS036DS*	
42QSS036R8S*	38QUS036R8S*	
42QSS048DS*	38QUS048DS*	
42QSS036DS*	38QUS036DT*	
42QSS036R8S*	38QUS036R8T*	
42QSS048DS*	38QUS048DT*	
42QSS048R8S*	38QUS048R8T*	
42QSS060DS*	38QUS060DT*	
42QSS060R8S*	38QUS060R8T*	Unité intérieure : 220-240 V~50 Hz Unité extérieure : 380-415 V 3N~50 Hz



Mise en garde : risque d'incendie pour le fluide frigorigène R32/R290 seulement



AVERTISSEMENT !

L'entretien devra être effectué uniquement selon les recommandations du fabricant de l'équipement. L'entretien et les réparations nécessitant l'assistance d'un autre personnel qualifié devront être effectués sous la supervision de la personne compétente pour l'utilisation des fluides frigorigènes inflammables. Pour plus de détails, veuillez vous référer aux informations sur le dépannage dans le MANUEL DE L'UTILISATEUR . (Ceci est uniquement requis pour les unités utilisant du fluide frigorigène R32/R290)

Le fabricant se réserve le droit de modifier les caractéristiques du produit sans préavis.

1. À LIRE AVANT LA MISE EN SERVICE

Ce produit a été conçu en conformité avec la directive "Basse Tension" (2014/35/CE) et la directive sur la compatibilité électromagnétique (2014/30/CE) de l'Union européenne.



Élimination appropriée de ce produit (appareils électriques et électroniques usagés)

(Lorsque vous utilisez ce climatiseur dans les pays européens, il convient d'appliquer les directives suivantes.)

- Ce marquage figurant sur le produit ou sa documentation indique que les déchets d'équipements électriques et électroniques (DEEE conformément à la directive 2012/19/UE) ne devront pas être mélangés avec les déchets ménagers généraux. Il est interdit de jeter cet appareil avec les ordures ménagères.

Plusieurs possibilités s'offrent à vous, pour l'élimination :

1. Votre municipalité a mis en place des systèmes de collecte, grâce auxquels les utilisateurs peuvent se débarrasser de leurs déchets électroniques gratuitement.
2. Lorsque vous achetez un nouveau produit, le détaillant reprend l'ancien produit gratuitement.
3. Le fabricant reprend gratuitement l'ancien appareil pour l'éliminer.
4. Comme les anciens produits contiennent des matériaux de valeur, ils peuvent être vendus à des ferrailleurs.

L'élimination sauvage de déchets dans les forêts et la nature met en péril votre santé, car des substances dangereuses peuvent s'infiltrer dans le sol et se retrouver dans les produits alimentaires que vous consommez.

- Symboles utilisés au niveau des unités et dans le manuel :

	AVERTISSEMENT	Cet appareil a utilisé un fluide frigorigène inflammable. Si le fluide frigorigène fuit et est exposé à une source d'ignition externe, il y a un risque d'incendie.
	MISE EN GARDE	Le présent manuel d'utilisation devra être lu attentivement.
	MISE EN GARDE	Tout personnel qualifié sera tenu de manipuler cet équipement en se référant au manuel d'installation.
	MISE EN GARDE	Des informations sont disponibles, telles que le manuel d'utilisation ou le manuel d'installation.

MISE EN GARDE

- Les parties mobiles de l'appareil devront être installées/situées à un niveau qui n'est pas inférieur à 2,3 m du sol.
- Les travaux ÉLECTRIQUES ne peuvent être effectués que par un personnel autorisé et conformément aux normes de câblage nationales. Si le cordon d'alimentation est endommagé, celui-ci devra être remplacé par le fabricant, son réparateur agréé ou une personne qualifiée afin d'éviter un risque.
- L'entretien devra être effectué uniquement selon les recommandations du fabricant de l'équipement.
- L'entretien et les réparations nécessitant l'assistance d'un autre personnel qualifié devront être effectués sous la supervision de la personne compétente pour l'utilisation des fluides frigorigènes inflammables.

1. À LIRE AVANT LA MISE EN SERVICE

1.1 CONSIGNES DE SÉCURITÉ

- Lisez ce manuel avant d'utiliser l'appareil !
- Cet appareil peut être utilisé par des enfants à partir de 8 ans et par toute personne à capacités physiques, sensorielles ou mentales réduites, ou ayant peu de connaissances ou d'expérience, pourvu qu'il leur ait été montré ou expliqué comment l'utiliser en toute sécurité et qu'elles soient conscientes des risques associés.
- Ne laissez pas les enfants jouer avec cet appareil. Les opérations de nettoyage et de maintenance ne doivent pas être effectuées par des enfants sans surveillance.

AVERTISSEMENT

Ce symbole indique un risque de blessures ou de décès.

- **Seul un technicien qualifié et expérimenté peut procéder à l'installation de cet appareil.**
- **Seul un technicien agréé peut effectuer les travaux ÉLECTRIQUES, conformément à la norme de câblage nationale. Si le cordon d'alimentation est endommagé, il doit être remplacé par le fabricant, son agent de service ou un technicien qualifié, afin d'éviter tout danger.**
- **N'utilisez ni rallonge ni prise à laquelle un autre appareil est déjà branché.**
- **N'essayez pas de réparer, de déplacer ou de modifier ce climatiseur vous-même. Demandez de l'aide à un professionnel et contactez un revendeur agréé.**
Une réparation ou un entretien insuffisants peuvent créer des risques de fuite d'eau, de choc électrique ou d'incendie.
- **Éteignez l'appareil si vous remarquez des odeurs, des sons ou des vibrations inhabituels. Contactez votre revendeur agréé.**
- **Cet appareil n'est pas destiné au grand public. Il doit être entretenu par du personnel qualifié et installé à au moins 2,5 m du sol.**
- **N'utilisez aucun gaz inflammable ou combustible, comme de l'essence, du benzène, du diluant, etc. dans l'espace climatisé.**
Cela peut créer un risque d'incendie.
- **N'utilisez pas d'appareil de chauffage dans l'espace climatisé.**
Une ventilation insuffisante peut causer des accidents dus à une carence en oxygène.
- **La manipulation de cet appareil avec des mains mouillées peut provoquer un choc électrique.**
- **Une exposition prolongée aux courants d'air peut causer une gêne musculaire et une sécheresse des yeux.**
Cela peut être à l'origine de troubles physiques et de problèmes de santé.
- **Ne touchez pas la sortie d'air ou le volet lorsque l'appareil est en marche.**
Vous risquez de vous blesser.
- **N'insérez aucun objet dans l'entrée ou la sortie d'air.**
Cela peut entraîner des blessures, car le ventilateur interne tourne à grande vitesse.
- **Ne placez aucun objet, particulièrement des récipients contenant de l'eau, comme des vases, sur l'appareil.**
Cela peut provoquer un choc électrique.
- **Rangez la télécommande hors de portée des enfants.**
Ces derniers pourraient avaler les piles ou être victimes d'autres accidents.
- **Cet appareil est destiné à un usage domestique uniquement.**
Cela signifie que l'usage de l'appareil est destiné à répondre aux besoins classiques des environnements domestiques et qu'il peut être utilisé par des personnes non expertes dans le cadre d'autres environnements, tels que les magasins, les bureaux et autres environnements de travail similaires, fermes, hôtels, motels et autres environnements de type résidentiel.

1. À LIRE AVANT LA MISE EN SERVICE

⚠ ATTENTION

Ce symbole indique un risque de dommages matériels ou de conséquences graves.

- Ce produit vise **UNIQUEMENT** à assurer le confort des utilisateurs.
- **Ne bloquez pas les entrées et les sorties d'air.** Cela entraînerait des dysfonctionnements, une augmentation des coûts d'utilisation et une réduction de la durée de vie du produit.
- **N'activez pas ou ne désactivez pas le système avec l'interrupteur principal.**
Cela peut entraîner des risques d'incendie ou de fuite d'eau.
- **Ne touchez pas les ailettes de l'échangeur de chaleur.**
Les pièces métalliques peuvent avoir des bords tranchants susceptibles de causer des blessures.
- **Déconnectez l'appareil si vous ne l'utilisez pas pendant de longues périodes.**
- **Débranchez l'appareil AVANT de procéder à son nettoyage ou son entretien.**
- **N'utilisez jamais de détergent puissant, de solvant ou de produit abrasif sur l'appareil.**
- **Une maintenance régulière et approfondie des appareils intérieurs et extérieurs est essentielle.**
Une MAINTENANCE effectuée par des spécialistes est nécessaire pour le nettoyage en profondeur, la lubrification et la vérification du bon fonctionnement de tous les composants importants. Contactez un technicien qualifié.

1.2 NOMS DES PIÈCES

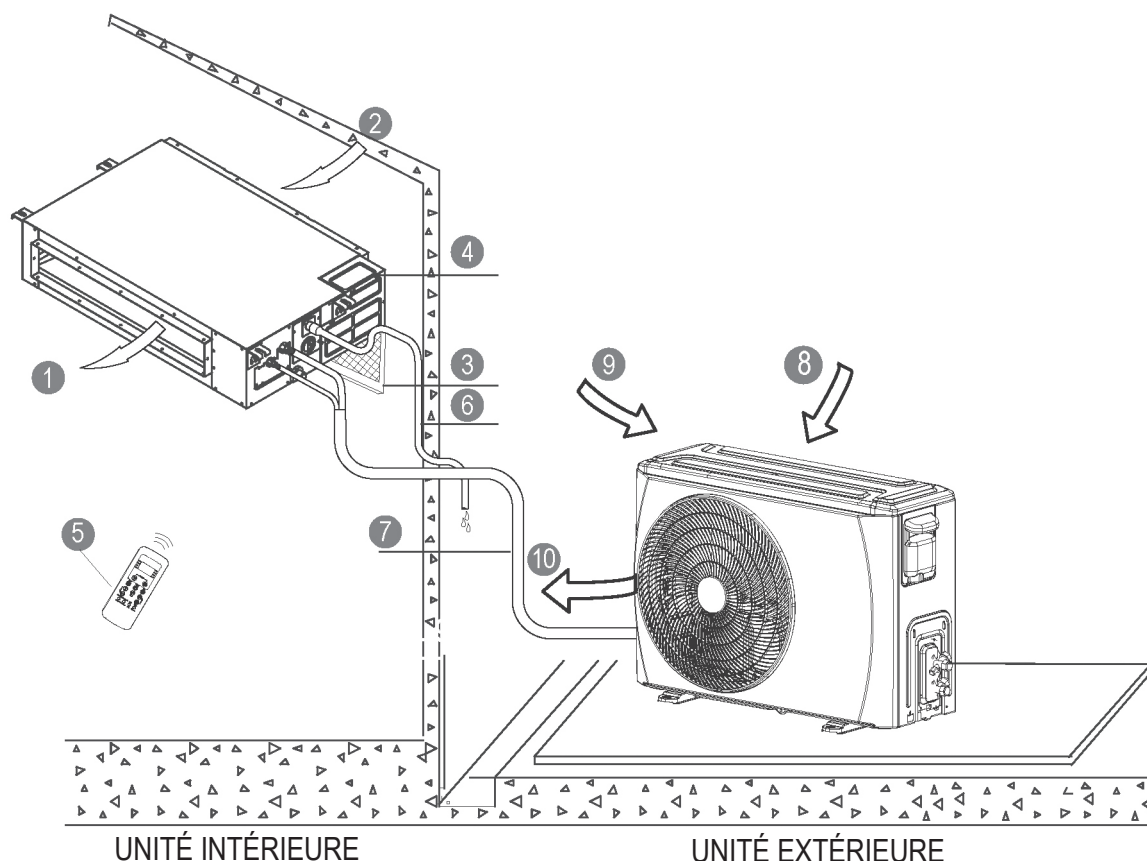

UNITÉ INTÉRIEURE

- ① Sortie d'air
- ② Entrée d'air
- ③ Filtre à air
- ④ Boîtier de commande électrique
- ⑤ Télécommande*
- ⑥ Tuyau d'évacuation

UNITÉ EXTÉRIEURE

- ⑦ Tuyau de raccordement
- ⑧ Entrée d'air
- ⑨ Entrée d'air (sur le côté et arrière)
- ⑩ Sortie d'air

[*] Télécommande ou contrôleur câblé : selon les modèles.

1. À LIRE AVANT LA MISE EN SERVICE

ÉCRAN D'AFFICHAGE

Indicateurs de fonction sur le l'écran d'affichage de l'unité intérieure

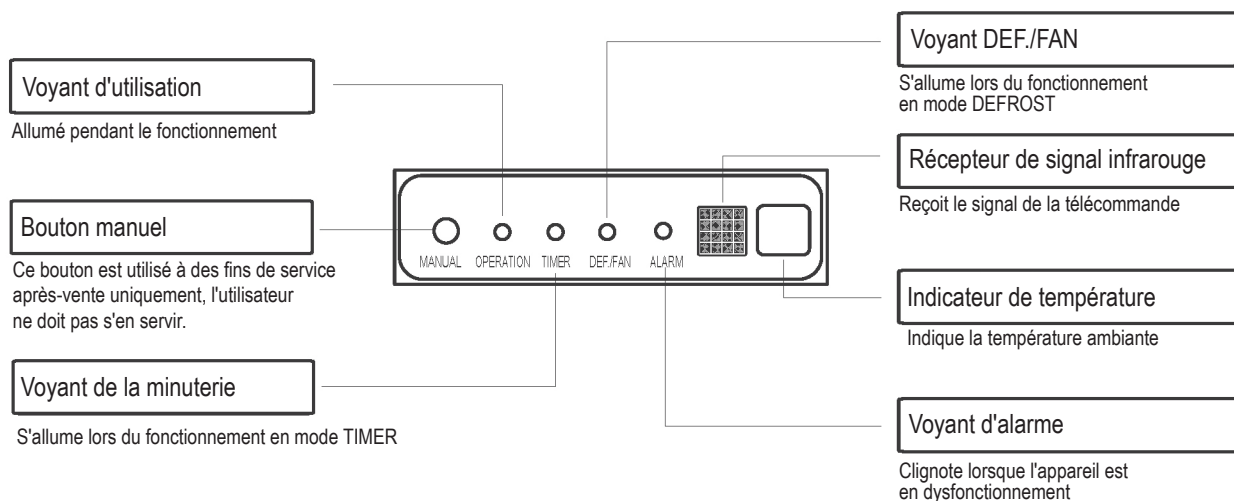

REMARQUE

- Toutes les illustrations de ce manuel sont fournies à des fins d'explication uniquement. Elles peuvent être légèrement différentes du climatiseur que vous avez acheté (selon les modèles). La forme réelle prévaut.
- Un guide relatif à l'utilisation de la télécommande (ou du contrôleur câblé) est inclus dans cette documentation.

2. FONCTIONNEMENT

2.1 CONDITIONS DE FONCTIONNEMENT

Conditions de fonctionnement		Intérieur	Extérieur
Refroidissement	Limite supérieure	32 °C DB	46 °C DB
	Limite inférieure	18 °C DB	-10 °C DB
Chauffage	Limite supérieure	27 °C DB	24 °C DB
	Limite inférieure	0 °C DB	-15 °C DB

Remarque : TS : Thermomètre sec

1. Cette plage de températures de fonctionnement permet d'obtenir une performance optimale.
2. Lorsque l'appareil est utilisé à des températures inférieures ou supérieures à cette plage pendant une période prolongée, le diagnostic du système peut détecter un dysfonctionnement et l'appareil risque de ne pas fonctionner correctement.
3. Humidité relative de la pièce - moins de 80 %. Si le climatiseur fonctionne en dehors de cette plage, la surface du climatiseur peut attirer la condensation. Veuillez régler l'aérateur à lames du flux d'air sur son angle maximal et définir le mode High fan (Vitesse élevée).
4. POUR UNITÉS EXTÉRIEURES DOTÉES D'UN APPAREIL DE CHAUFFAGE D'APPOINT : lorsque la température extérieure est inférieure à 0 °C, nous vous recommandons fortement de maintenir l'appareil branché à tout moment afin d'assurer une performance harmonieuse continue.

2. FONCTIONNEMENT

2.2 FONCTIONNEMENT

Modes de fonctionnement de base : **AUTO / COOL / DRY / HEAT / FAN**

Mode AUTO

- Avec ce paramètre, le système définit automatiquement les modes et la vitesse du ventilateur sur la température programmée.
- [Au printemps et à l'automne, un contrôle plus précis de la température peut nécessiter de changer les modes COOL/HEAT.]

Mode DRY

Ce mode sert principalement à la déshumidification de l'air. Pour atteindre cet objectif et réguler la température ambiante, le cycle de compresseur et la vitesse de ventilateur doivent être bas.

Compressor Delay

Au démarrage, un délai de 3 à 4 minutes protège le compresseur.

Cold Draft Prevention

Pour éviter des courants d'air désagréables en mode de chauffage, l'appareil intérieur est préchauffé avant le démarrage du ventilateur. Ce délai ne dure normalement que quelques minutes.

Auto Defrost

En mode de chauffage, du givre se forme sur l'appareil extérieur. Pour procéder au dégivrage, le ventilateur intérieur s'arrête pendant quelques minutes avant que le chauffage ne reprenne.

Auto Restart*

L'appareil redémarre automatiquement après une coupure de courant. Les paramètres utilisateur antérieurs sont rétablis.

Auto Leak Detection*

Lorsqu'une fuite de produit frigorigène est détectée, l'appareil indique le code "EC" ou des voyants clignotent.

[*] Selon les modèles

2.3 CONSEILS POUR UN FONCTIONNEMENT ÉCONOMIQUE

- Réglez la température de manière à obtenir un niveau de confort raisonnable. Des températures très élevées ou très basses contribuent au gaspillage énergétique.
- Améliorez les performances de l'appareil en gardant les fenêtres et les portes fermées.
- Limitez la consommation énergétique [temps de fonctionnement] en utilisant la fonction TIMER.
- Ne bloquez pas les entrées et les sorties d'air. Cela entraînerait des dysfonctionnements, une augmentation des coûts d'utilisation et une réduction de la durée de vie du produit.
- Inspectez les filtres à air régulièrement et nettoyez-les si nécessaire.
- Débranchez la source d'alimentation en cas de non-utilisation prolongée de l'appareil.

3. ENTRETIEN ET MAINTENANCE

ATTENTION

- DÉBRANCHEZ l'appareil AVANT toute opération de nettoyage ou de maintenance !
- Utilisez un chiffon doux et humide pour nettoyer la grille, le boîtier et la télécommande.
- Faites appel à un technicien qualifié pour toute opération de réparation ou d'entretien ne pouvant être effectuée par l'utilisateur, comme le nettoyage en profondeur, la lubrification et la vérification du bon fonctionnement de tous les composants importants.

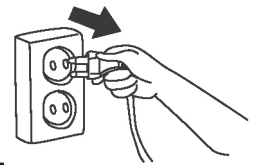

■ Nettoyage des filtres à air

Faites appel à un technicien qualifié pour effectuer toute opération d'entretien impliquant le retrait des couvercles. Pour assurer le bon fonctionnement de l'appareil, inspectez régulièrement les filtres à air et nettoyez-les si nécessaire.

Installation de ventilation à l'arrière :

Retirez les vis de fixation du filtre (2 vis) et enlevez le filtre de l'unité.

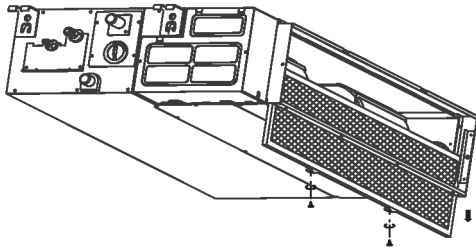

Si le climatiseur que vous avez acheté est un modèle à ventilation à l'arrière, retirez le filtre dans le sens des flèches, comme illustré ci-dessous.

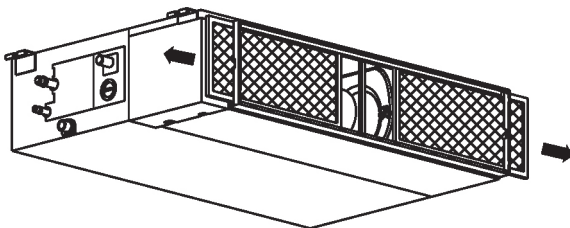

Installation de ventilation descendante :

Poussez légèrement le filtre vers le haut pour dégager le support de maintien des orifices de fixation de la bride et enlevez le filtre selon la direction des flèches ci-dessous.

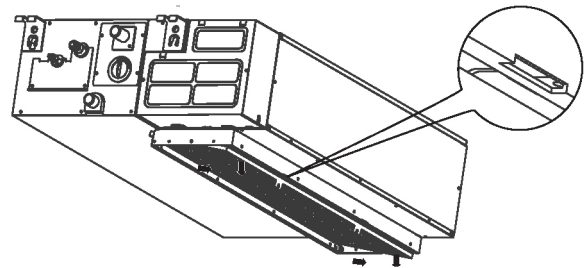

Si le climatiseur que vous avez acheté est un modèle à ventilation descendante, retirez le filtre en respectant le sens des flèches illustrées ci-dessous.

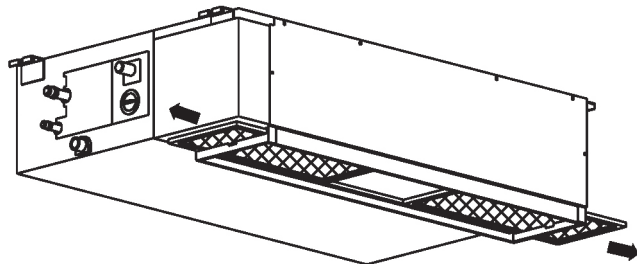

Nettoyage du filtre à air

Vous pouvez utiliser un aspirateur ou de l'eau pure pour nettoyer le filtre à air. Si l'accumulation de poussière est trop importante, utilisez une brosse et un détergent doux pour nettoyer le filtre et laissez-le sécher dans un endroit relativement frais. Réinstallez le filtre à air dans l'ordre inverse à celui décrit ci-dessus.

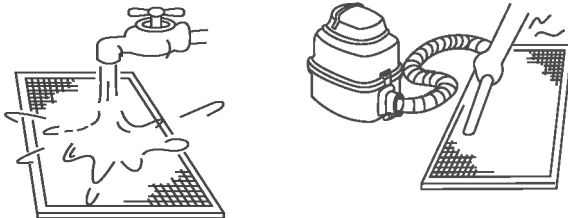

REMARQUE :

Si vous utilisez un aspirateur, le côté correspondant à l'entrée d'air doit être tourné vers le haut.
Si vous utilisez de l'eau, il doit être tourné vers le bas.

■ Entreposage [longues périodes d'inactivité]

1. Nettoyez les filtres à air
2. Dans des climats humides, faites fonctionner l'appareil [en mode Fan only tant que l'appareil n'est pas sec.
3. Éteignez le climatiseur avec la télécommande et retirez les piles.
4. Débranchez l'alimentation.

■ Réutilisation après entreposage

1. Vérifiez que rien ne bloque l'entrée et la sortie d'air.
2. Nettoyez les filtres à air.
3. Vérifiez qu'aucun fil n'est endommagé et que la mise à la terre est correctement effectuée.
4. Reconnectez la source d'alimentation.
5. Attendez 24 heures si la température ambiante est basse.
6. Remplacez les piles dans la télécommande et allumez l'appareil.

4. DÉPANNAGE

■ Effectuez les vérifications suivantes avant d'appeler un technicien.

PROBLÈME	À VÉRIFIER AVANT TOUT !
L'appareil ne fonctionne pas du tout	• Y a-t-il une panne de courant ?
	• Un interrupteur a-t-il été désactivé, le disjoncteur s'est-il déclenché ou un fusible a-t-il sauté ?
	• Les piles de la télécommande sont-elles récentes ?
	• L'horloge et la minuterie de la télécommande sont-elles réglées correctement ?
Refroidissement ou chauffage faible	• Les réglages de la température et du mode sont-ils corrects ?
	• Les filtres à air sont-ils propres ?
	• Les fenêtres et les portes sont-elles fermées ?
	• Le flux d'air est-il dégagé dans et en dehors des appareils intérieurs et extérieurs ?
	• La vitesse du ventilateur est-elle élevée et les volets laissent-ils passer un flux maximal ?

■ Guides, conseils et précautions

Lors d'un fonctionnement normal, les cas suivants peuvent se présenter. Cela n'indique toutefois pas un dysfonctionnement.

Cas	Explication
Le processus de refroidissement ou de chauffage est retardé.	Un délai de 3 minutes permet de protéger le compresseur.
Le ventilateur change de vitesse – s'éteint, ralentit puis revient à la normale	Cette situation survient automatiquement en mode de chauffage. Cela empêche l'appareil de dégager de l'air froid.
Le chauffage s'arrête brusquement et le voyant de dégivrage clignote.	Le givre présent sur l'unité extérieure est en cours d'élimination (5 à 10 minutes).
L'appareil intérieur émet une sorte de vapeur	Cette situation peut se produire lorsque la température de l'appareil est basse et que l'air ambiant est chaud et humide.
Le climatiseur émet des sons de faible intensité	Un "sifflement" est normal. Il indique l'égalisation de la pression du gaz lorsque le compresseur s'arrête ou démarre.
	Un "grincement" indique une dilatation ou une contraction normale des pièces plastiques et métalliques.
	Un souffle d'air est normal. Il indique que le volet réinitialise sa position.
L'appareil rejette de la poussière.	Cette situation peut se produire lorsque le climatiseur est utilisé pour la première fois ou qu'il n'a pas été utilisé pendant une longue période.
L'appareil dégage une odeur particulière.	Cette odeur est généralement causée par des produits chimiques, la fumée de cigarette, la cuisine, etc. Si ce n'est pas le cas, contactez votre entrepreneur.
L'appareil passe en mode Fan only lors des opérations de refroidissement ou de chauffage.	La température ambiante est la même que celle sélectionnée avec la télécommande. Si ce n'est pas le cas, contactez un spécialiste.
Le chauffage ne fonctionne pas correctement	Cette situation peut se produire lorsque les températures extérieures sont proches ou en dessous de zéro degré Celsius.
L'appareil s'allume automatiquement	Cette situation est normale lorsque l'alimentation est rétablie après une panne de courant.
L'appareil fonctionne de manière irrégulière, imprévisible ou ne répond pas.	Les interférences provenant des tours de téléphonie cellulaire et des amplificateurs distants peuvent provoquer un dysfonctionnement.
	Débranchez l'alimentation, puis rebranchez-la.
	Appuyez sur le bouton ON/OFF de la télécommande pour redémarrer l'appareil.
	Si le problème persiste, contactez un spécialiste.

4. DÉPANNAGE

■ Contactez votre revendeur

Si N'IMPORTE LAQUELLE des situations suivantes se produit, éteignez l'appareil immédiatement !

- Le cordon d'alimentation est endommagé ou anormalement chaud.
- Des odeurs de brûlé se dégagent.
- Des sons forts ou anormaux sont émis.
- Un fusible saute ou un disjoncteur se déclenche fréquemment.
- De l'eau ou d'autres objets tombent dans l'appareil ou s'en échappent.
- Les indicateurs clignotent en permanence.
- Un code d'autodiagnostic s'affiche. Par exemple E0, E1, E2... ou P0, P1, P2... etc.

- Notez le numéro de modèle du produit,
- Contactez un revendeur agréé,
- Fournissez-lui toutes les informations utiles !

ATTENTION

**NE RÉPAREZ PAS VOUS-MÊME CES ÉLÉMENTS !
CONTACTEZ UN TECHNICIEN QUALIFIÉ !**

ATTENTION

- Le climatiseur multisystème ne peut pas être réglé sur différents modes de fonctionnement en même temps, avec par exemple une unité en mode "COOLING" et une autre en mode "HEATING". Lors de la réalisation de différentes opérations, le mode "HEATING" sera prioritaire. L'unité intérieure qui fonctionne en mode "COOLING" ou "FAN" s'arrêtera et affichera "P5".

INDICE

1. LEGGERE PRIMA DI AZIONARE IL DISPOSITIVO	2
1.1 Precauzioni di sicurezza	3
1.2 Nomi dei componenti	4
2. FUNZIONAMENTO	5
2.1 Condizioni operative	5
2.2 Modalità di funzionamento.....	6
2.3 Consigli per il funzionamento economico	6
3. CURA E MANUTENZIONE	7
4. RICERCA GUASTI	8

Unità interna	Unità esterna	Tensione nominale e Hz	
42QSS009DS*	38QUS009DS*	220-240V~ 50Hz	
42QSS012DS*	38QUS012DS*		
42QSS012D8S*	38QUS012D8S*		
42QSS018DS*	38QUS018DS*		
42QSS018R8S*	38QUS018R8S*		
42QSS024DS*	38QUS024DS*		
42QSS024R8S*	38QUS024R8S*		
42QSS030DS*	38QUS030DS*		
42QSS036DS*	38QUS036DS*		
42QSS036R8S*	38QUS036R8S*		
42QSS048DS*	38QUS048DS*		
42QSS036DT*	38QUS036DT*		
42QSS036R8T*	38QUS036R8T*		IDU: 220-240 V~, 50 Hz ODU: 380-415 V, 3N, 50 Hz
42QSS048DT*	38QUS048DT*		
42QSS048R8T*	38QUS048R8T*		
42QSS060DS*	38QUS060DT*		
42QSS060R8S*	38QUS060R8T*		



Attenzione: rischio di incendio solo per refrigeranti R32/R290



ATTENZIONE!

La manutenzione deve essere eseguita esclusivamente come raccomandato dal produttore dell'apparecchiatura. Le operazioni di manutenzione e riparazione che richiedano l'assistenza di altro personale specializzato devono essere eseguite sotto la supervisione della persona competente nell'uso di refrigeranti infiammabili. Per maggiori dettagli, fare riferimento alle informazioni sull'assistenza nel MANUALE DI INSTALLAZIONE. (Necessario solo per le unità che adottano i refrigeranti R32/R290)

Il fabbricante si riserva il diritto di modificare le specifiche del prodotto senza preavviso.

1. LEGGERE PRIMA DI AZIONARE IL DISPOSITIVO

È stato stabilito che questo prodotto è conforme alla Direttiva sulla bassa tensione (2014/35/CE) e alla Direttiva sulla compatibilità elettromagnetica (2014/30/CE) dell'Unione Europea.



Smaltimento corretto del prodotto (attrezzatura di scarto elettrica ed elettronica)

(Quando si utilizza il climatizzatore nei Paesi europei, è necessario rispettare la seguente guida)

- Questo marchio riportato sul prodotto o sulla sua documentazione indica che i rifiuti di apparecchiature elettriche ed elettroniche (RAEE come nella direttiva 2012/19/UE) non devono essere mescolati con i rifiuti domestici generici.

È vietato smaltire questa attrezzatura tra i rifiuti domestici.

Per lo smaltimento, ci sono diverse possibilità:

1. L'amministrazione comunale ha stabilito sistemi di raccolta dove i rifiuti elettronici possono essere eliminati senza alcun costo a carico dell'utente.
2. Quando viene acquistato un nuovo prodotto, il rivenditore riprenderà il vecchio prodotto senza costi aggiuntivi.
3. Il produttore riprenderà la vecchia attrezzatura da smaltire senza alcun costo a carico dell'utente.
4. Poiché i vecchi prodotti contengono risorse preziose, possono essere venduti a rivenditori di metallo di scarto.

Lo smaltimento illegale dei rifiuti nei boschi e nei luoghi naturali mette a rischio la salute quando le sostanze pericolose finiscono nelle falde acquifere e, di conseguenza, nella catena alimentare.

• Simboli utilizzati nelle unità e nel manuale:

	ATTENZIONE	Questo apparecchio ha utilizzato un refrigerante infiammabile. Se il refrigerante fuoriesce ed è esposto a una fonte di ignizione esterna, sussiste il rischio di incendio.
	AVVERTENZA	Leggere attentamente il manuale operativo.
	AVVERTENZA	Un addetto all'assistenza deve maneggiare questa apparecchiatura facendo riferimento al manuale di installazione.
	AVVERTENZA	Informazioni disponibili come il manuale operativo o il manuale di installazione.



AVVERTENZA

- Le parti mobili dell'apparecchio devono essere installate/posizionate a un livello non inferiore a 2,3 m dal pavimento.
- I lavori ELETTRICI devono essere effettuati esclusivamente da personale autorizzato e in conformità agli standard nazionali di cablaggio. Se il cavo di alimentazione è danneggiato, questo deve essere sostituito dal produttore, dal rappresentante di zona o da personale analogamente qualificato per evitare rischi di ogni genere.
- La manutenzione deve essere eseguita esclusivamente come raccomandato dal produttore dell'apparecchiatura.
- Le operazioni di manutenzione e riparazione che richiedano l'assistenza di altro personale specializzato devono essere eseguite sotto la supervisione della persona competente nell'uso di refrigeranti infiammabili.

1. LEGGERE PRIMA DI AZIONARE IL DISPOSITIVO

1.1 PRECAUZIONI DI SICUREZZA

- Leggere questo manuale prima di utilizzare il prodotto!
- Questo dispositivo può essere utilizzato da bambini di almeno 8 anni e da persone con capacità fisiche, sensoriali o mentali ridotte solamente se vengono controllate, se sono state adeguatamente formate riguardo all'uso sicuro del dispositivo e se hanno compreso i rischi che presenta.
- I bambini non devono giocare con il dispositivo. La pulizia e la manutenzione da parte degli utenti non deve essere effettuata dai bambini senza supervisione.

AVVERTENZA

Questo simbolo indica la possibilità di lesioni personali o di morte.

- **L'installazione di questo prodotto deve essere effettuata solo da personale qualificato ed esperto.**
- **Gli interventi ELETTRICI possono essere eseguiti solo da personale autorizzato e secondo le norme nazionali relative al cablaggio. Se il cavo di alimentazione è danneggiato, deve essere sostituito dal fabbricante, dall'addetto alla manutenzione o da persone ugualmente qualificate per impedire eventuali rischi.**
- **Non usare un cavo di prolunga o condividere la stessa presa con altri dispositivi.**
- **Non tentare di eseguire la manutenzione, riparare, spostare o modificare il climatizzatore. Richiedere un aiuto professionale; contattare un rivenditore autorizzato.**
Una riparazione o una manutenzione non corretta potrebbe provocare perdite di acqua, scosse elettriche o incendi.
- **Spegnere l'unità se si avvertono odori, suoni o vibrazioni anomali. Contattare il rivenditore autorizzato.**
- **La manutenzione di questa applicazione non deve essere effettuata dagli utenti, bensì dal personale qualificato e deve essere posizionata ad un'altezza di almeno 2,5m dal pavimento.**
- **Non utilizzare gas infiammabili o combustibili come benzina, benzene, diluenti, ecc. nello spazio climatizzato.**
Si potrebbero provocare incendi.
- **Non utilizzare un apparecchio per il riscaldamento nello spazio climatizzato.**
Una ventilazione insufficiente potrebbe provocare incidenti dovuti alla mancanza di ossigeno.
- **L'attivazione con le mani bagnate potrebbe provocare scosse elettriche.**
- **L'esposizione prolungata alla corrente può portare a dolori muscolari e alla disidratazione degli occhi.**
Si potrebbero quindi verificare effetti negativi sulle proprie condizioni fisiche e potrebbero insorgere problemi di salute.
- **Non toccare l'uscita dell'aria o l'aletta mentre l'unità è in funzione.**
Si potrebbero subire lesioni.
- **Non inserire alcun oggetto all'interno dell'ingresso o dell'uscita dell'aria.**
Si potrebbero subire lesioni perché la ventola interna ruota a velocità elevata.
- **Non posizionare alcun oggetto sull'unità, specialmente oggetti contenenti acqua, quali vasi.**
Si potrebbero provocare scosse elettriche.
- **Conservare il telecomando lontano dalla portata dei bambini.**
In caso contrario le batterie potrebbero essere ingerite o si potrebbero verificare altri incidenti.
- **Questo apparecchio deve essere utilizzato solamente all'interno dell'ambiente domestico.**
Un apparecchio destinato all'uso domestico è un apparecchio progettato per svolgere le tipiche funzioni relative ai lavori domestici e che può essere utilizzato anche da utenti non esperti all'interno di negozi, uffici e altri ambienti simili, fattorie, hotel, motel ed altri edifici residenziali simili.

1. LEGGERE PRIMA DI AZIONARE IL DISPOSITIVO

ATTENZIONE

Questo simbolo indica la possibilità di danni alle cose o di gravi conseguenze.

- Il prodotto serve **SOLO** allo scopo di migliorare il comfort delle persone.
- **Non bloccare gli ingressi e le uscite dell'aria.** In caso contrario, si verificheranno scarse prestazioni, costi di funzionamento superiori e una minor durata del prodotto.
- **Non comandare l'impianto con l'interruttore principale.**
Si potrebbero verificare incendi o perdite di acqua.
- **Non toccare le alette sullo scambiatore di calore.**
I componenti in metallo potrebbero presentare bordi affilati che causano lesioni.
- **Scollegare l'unità quando non viene utilizzata per lunghi periodi.**
- **Scollegare PRIMA di pulire o effettuare la manutenzione.**
- **Non utilizzare mai forti detergenti, solventi o cera abrasiva sul prodotto.**
- **È fondamentale la manutenzione di alto livello delle unità interna ed esterna.**
È richiesta la **MANUTENZIONE** specializzata per effettuare una pulizia accurata, la lubrificazione e il controllo del funzionamento di tutti i componenti importanti. Contattare il personale di manutenzione qualificato.

1.2 NOMI DEI COMPONENTI

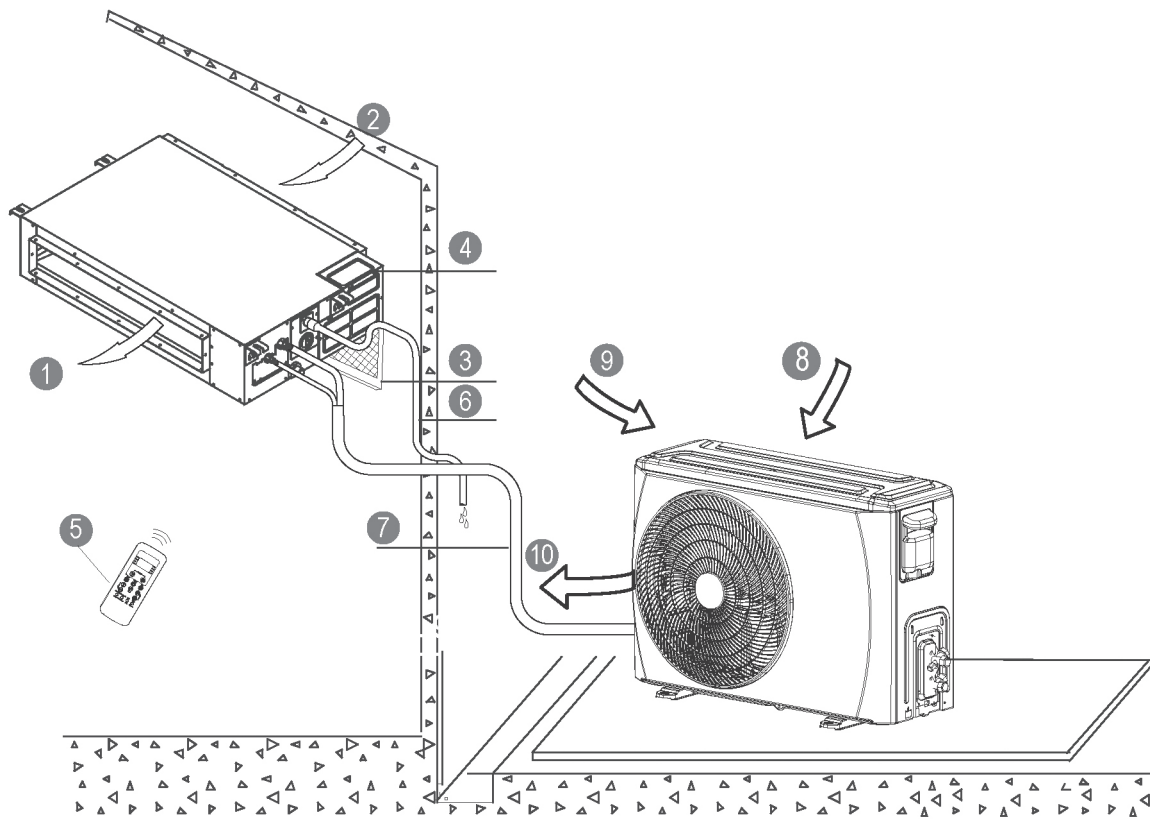

UNITÀ INTERNA

- ① Uscita aria
- ② Ingresso aria
- ③ Filtro dell'aria
- ④ Pannello di comando elettrico
- ⑤ Telecomando*
- ⑥ Tubo di scarico

UNITÀ ESTERNA

- ⑦ Tubazione di collegamento
- ⑧ Ingresso aria
- ⑨ Ingresso aria (laterale e posteriore)
- ⑩ Uscita aria

[*] Telecomando o termostato: disponibilità in base al modello.

1. LEGGERE PRIMA DI AZIONARE IL DISPOSITIVO

DISPLAY

Spie relative alle funzioni sul display dell'unità interna

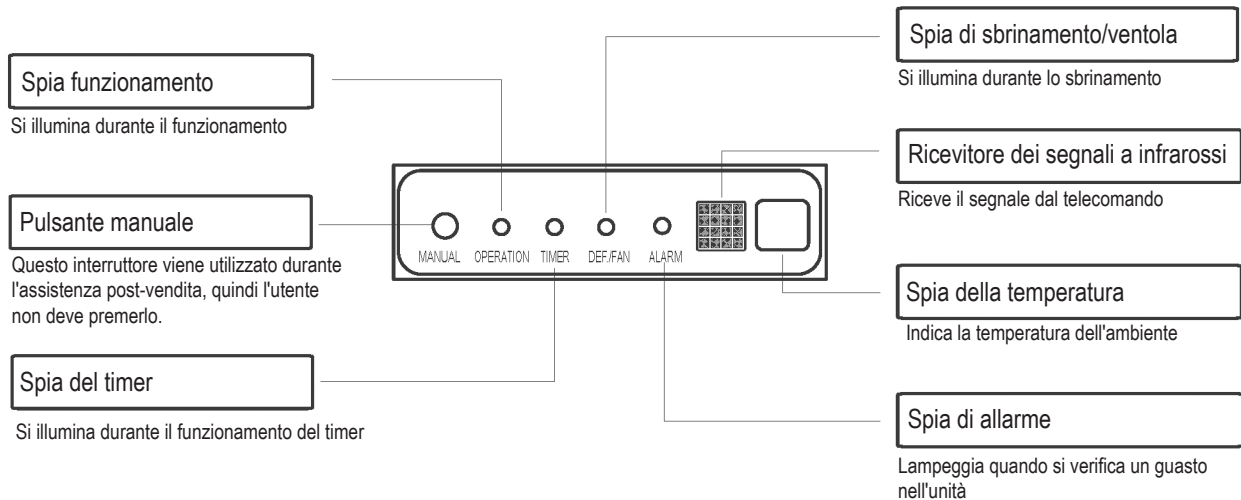

NOTA

- Tutte le immagini del manuale hanno scopo puramente illustrativo. Potrebbero non rappresentare fedelmente il climatizzatore acquistato (ciò varia in base al modello). Fare quindi riferimento al prodotto acquistato.
- In questo pacchetto di documentazione è inclusa una guida per l'uso del telecomando (o termostato).

2. FUNZIONAMENTO

2.1 CONDIZIONI OPERATIVE

Condizioni operative		Interno	Esterno
Funzionamento del raffreddamento	Limite superiore	32°C DB	46°C DB
	Limite inferiore	18°C DB	-10°C DB
Funzionamento del riscaldamento	Limite superiore	27°C DB	24°C DB
	Limite inferiore	0°C DB	-15°C DB

Nota: DB - Lampadina a secco

1. Le prestazioni ottimali verranno raggiunte entro queste temperature di funzionamento.
2. Quando l'unità funziona a lungo al di sopra o al di sotto di queste condizioni, la diagnostica del sistema potrebbe rilevare un guasto e l'unità non funzionerà correttamente.
3. Umidità relativa dell'ambiente: meno dell'80%. Se il condizionatore funziona al di fuori di questo intervallo, la sua superficie potrebbe attirare la condensa. Impostare la feritoia del flusso d'aria al suo angolo massimo e impostare la modalità di ventilazione ALTA.
4. PER UNITÀ ESTERNE CON RISCALDATORE ELETTRICO AUSILIARIO: quando la temperatura esterna è inferiore a 0°C, si consiglia vivamente di tenere l'unità collegata in ogni momento per garantire un funzionamento regolare e costante.

2. FUNZIONAMENTO

2.2 MODALITÀ DI FUNZIONAMENTO

Modalità di funzionamento base: **AUTO / COOL / DRY / HEAT / FAN**

Modalità AUTOMATICA

- Con questa impostazione, il sistema cambierà automaticamente modalità e velocità della ventola a seconda della temperatura impostata.
- [In primavera e in autunno, il controllo della temperatura più ravvicinato potrebbe richiedere modifiche alla modalità di RAFFREDDAMENTO/RISCALDAMENTO.]

Modalità di DEUMIDIFICAZIONE

In questa modalità viene data la priorità alla deumidificazione dell'aria. Perciò viene usato il ciclo a bassa velocità della ventola e del compressore, anche per regolare la temperatura ambiente.

Ritardo compressore

All'avviamento, un ritardo di 3 o 4 minuti permette di proteggere il compressore.

Prevenzione delle correnti fredde

Per impedire correnti indesiderate in modalità di riscaldamento, l'unità interna viene preriscaldata prima dell'avviamento della ventola. Questo ritardo non deve durare più di alcuni minuti.

Sbrinamento automatico

Nell'unità interna si sviluppa ghiaccio in modalità di riscaldamento. Per sciogliere il ghiaccio, la ventola interna si arresta per alcuni minuti prima che il riscaldamento prosegua.

Riavvio automatico*

L'unità si riavvierà automaticamente dopo un'interruzione di corrente. Le precedenti impostazioni dell'utente vengono tutte ripristinate.

Rilevamento automatico delle perdite*

Quando vengono rilevate perdite di refrigerante, sull'unità verrà visualizzato il codice "EC" oppure lampeggeranno dei LED.

[*] A seconda del modello

2.3 CONSIGLI PER IL FUNZIONAMENTO ECONOMICO

- Regolare la temperatura per ottenere livelli di comfort moderati. Temperature eccessivamente basse o alte provocano perdite di energia.
- Migliorare le prestazioni mantenendo chiuse finestre e porte.
- Limitare l'utilizzo di energia [tempo di funzionamento] mediante la funzione TIMER.
- Non bloccare gli ingressi o le uscite dell'aria. Ciò potrebbe portare a scarse prestazioni, a costi di funzionamento superiori e a una minor durata del prodotto.
- Controllare periodicamente i filtri dell'aria e pulirli se necessario.
- Scollegare l'alimentazione se l'unità non verrà utilizzata per un lungo periodo di tempo.

3. CURA E MANUTENZIONE

⚠ ATTENZIONE

- **SCOLLEGARE** l'alimentazione PRIMA di procedere alla pulizia o alla manutenzione!
- Usare un piccolo panno umido durante la pulizia della griglia, dell'involucro esterno e del telecomando.
- Contattare sempre il personale di manutenzione qualificato per eseguire gli interventi di riparazione o di manutenzione non effettuabili dall'utente, quali la pulizia in profondità, la lubrificazione e il controllo funzionale dei componenti fondamentali.

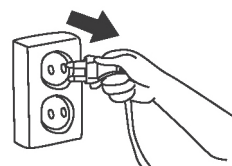

■ Pulizia del filtro dell'aria

Contattare sempre il personale di manutenzione qualificato per eseguire gli interventi di manutenzione che prevedono la rimozione dei coperchi.

Per mantenere il livello di prestazioni ottimale, controllare regolarmente i filtri dell'aria e pulirli se necessario.

Installazione dell'unità con ventilazione posteriore:

Rimuovere le viti fisse del filtro (2 viti) ed estrarre il filtro dall'unità.

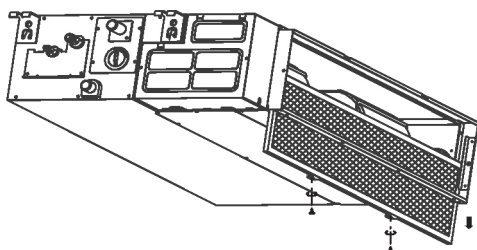

Se l'unità acquistata è dotata di ventilazione posteriore, estrarre il filtro nelle direzioni indicate dalle frecce nelle seguenti figure.

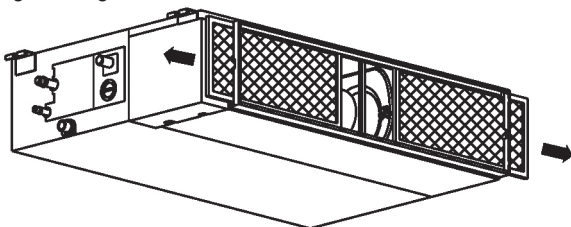

Installazione dell'unità con ventilazione discendente:

Spingere il filtro leggermente verso l'alto per far fuoriuscire il fermo di posizione dai bulloni fissi flangiati ed estrarre il filtro nella direzione delle frecce indicate in figura.

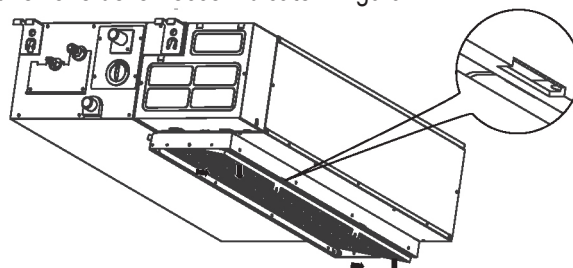

Se l'unità acquistata è dotata di ventilazione discendente, estrarre il filtro nelle direzioni indicate dalle frecce nelle seguenti figure.

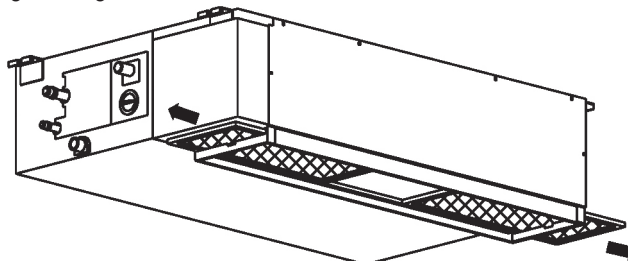

Pulizia del filtro dell'aria

È possibile utilizzare un aspirapolvere oppure acqua pulita per la pulizia del filtro dell'aria. Se l'accumulo di polvere è eccessivo, utilizzare una spazzola morbida e un detergente delicato e lasciare asciugare in un luogo asciutto e fresco. Reinstallare il filtro dell'aria nell'ordine inverso rispetto alla procedura sopra descritta.

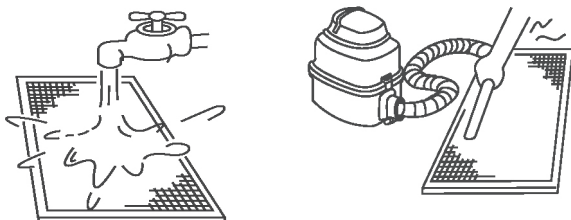

NOTA:

Il lato di ingresso dell'aria deve essere rivolto verso l'alto quando si utilizza l'aspirapolvere.

Il lato di ingresso dell'aria deve essere rivolto verso il basso quando si utilizza l'acqua.

■ Preparazione alla conservazione [lunghi periodi al minimo]

1. Pulire i filtri dell'aria
2. In climi umidi, azionare in modalità di sola ventola finché l'unità è asciutta.
3. Spegnerne il climatizzatore con il telecomando e rimuovere le batterie.
4. Scollegare dall'alimentazione.

■ Riutilizzo dopo la conservazione

1. Controllare se vi sono oggetti che bloccano l'ingresso o l'uscita dell'aria.
2. Pulire i filtri dell'aria.
3. Controllare se i fili sono danneggiati e se la messa a terra è corretta.
4. Ricollegare all'alimentazione.
5. Attendere 24 ore quando la temperatura ambiente è bassa.
6. Reinstallare le batterie nel telecomando e attivare l'unità.

4. RICERCA GUASTI

■ Eseguire questi controlli prima di contattare l'assistenza.

PROBLEMA	CONTROLLARE PRIMA!
L'unità non funziona	• È presente un problema di alimentazione?
	• Un interruttore è stato spento o attivato, oppure un fusibile è bruciato?
	• Le batterie nel telecomando sono funzionanti?
	• L'orologio e il timer sul telecomando sono impostati correttamente?
Raffreddamento o riscaldamento insufficienti	• Le impostazioni della temperatura e della modalità sono corrette?
	• I filtri dell'aria sono puliti?
	• Le finestre e le porte sono chiuse?
	• Il flusso dell'aria è libero dentro e fuori le unità di ingresso e uscita?
	• La velocità della ventola è al massimo e le alette consentono un flusso massimo?

■ Guide, consigli e precauzioni

Durante il funzionamento normale può accadere quanto segue e ciò potrebbe non indicare un guasto.

Caso	Spiegazione
Il raffreddamento o il riscaldamento viene ritardato.	Un ritardo di 3 minuti protegge il compressore.
Cambiamenti della velocità della ventola; spenta, molto lenta e poi normale	Avviene automaticamente in modalità di riscaldamento; impedisce che l'aria fredda sia rivolta verso le persone presenti.
Il riscaldamento si arresta improvvisamente e la luce di sbrinamento lampeggia.	La rimozione del gelo sull'unità esterna è in corso (5 - 10 minuti).
Fuoriuscita di nebbiolina dall'unità interna	Si può verificare quando la temperatura dell'unità è bassa e l'aria dell'abitacolo è calda e umida.
Il climatizzatore emette suoni a basso volume	“Fischio”: normale – la pressione del gas si uniforma quando il compressore si arresta o parte.
	“Cigolio”: espansione normale e contrazione di componenti in plastica e metallo.
	Aria a forte velocità - normale quando l'aletta torna in posizione.
La polvere viene scaricata dall'unità.	Potrebbe avvenire quando il climatizzatore viene utilizzato per la prima volta o non viene utilizzato da molto tempo.
Emissione di un odore particolare.	Normalmente provocato da sostanze chimiche, fumo di sigaretta, cibo, ecc. In casi diversi rivolgersi al proprio consulente.
Passaggio alla ventola solo durante il raffreddamento o il riscaldamento.	La temperatura ambiente è uguale a quella selezionata con il telecomando. In caso contrario, rivolgersi a un consulente.
Prestazioni di riscaldamento scarse	Può avvenire quando le temperature esterne sono vicine a o sotto zero gradi Celsius.
Si accende automaticamente	Normale quando l'alimentazione viene ripristinata dopo un calo di tensione.
Il funzionamento è discontinuo, imprevedibile o l'unità non risponde ai comandi.	Le interferenze da torrette telefoniche e amplificatori a distanza potrebbero provocare il malfunzionamento dell'unità.
	Scollegare l'alimentazione, quindi ricollegare.
	Premere il pulsante ON/OFF e il telecomando per riavviare il funzionamento.
	Se il problema non viene risolto, rivolgersi a un consulente.

4. RICERCA GUASTI

■ Contattare il rivenditore autorizzato

In caso si verifichi **QUALSIASI** delle seguenti condizioni, spegnere immediatamente l'unità!

- Il cavo di alimentazione è danneggiato o eccessivamente caldo.
- Si avverte un odore di bruciato.
- Si avvertono suoni forti o anomali.
- Un fusibile di alimentazione brucia o un interruttore scatta frequentemente.
- L'acqua o altri oggetti cadono dentro o fuori dall'unità.
- Gli indicatori lampeggiano continuamente.
- Viene visualizzato un codice di autodiagnosi, per esempio E0, E1, E2 ... o P0, P1, P2...ecc.

- Registrare il numero del modello del prodotto,
- Contattare il rivenditore autorizzato,
- Condividere tutti i dettagli osservati!

ATTENZIONE

**NON TENTARE DI CORREGGERE QUESTI ERRORI DA SOLI!
CONTATTARE IL PERSONALE DI MANUTENZIONE QUALIFICATO!**

ATTENZIONE

- Il climatizzatore multisistema non può funzionare in modalità differenti contemporaneamente, ovvero un'unità nella modalità di "RAFFREDDAMENTO" e un'unità nella modalità di "RISCALDAMENTO". Quando si attivano modalità diverse, viene data priorità alla modalità di "RISCALDAMENTO". L'unità interna che funziona in modalità di "RAFFREDDAMENTO" o "VENTOLA" si fermerà e verrà visualizzato "P5".

INHOUD

1. LEZEN VÓÓR GEBRUIK.....	2
1.1 Veiligheidsmaatregelen	3
1.2 Namen van onderdelen	4
2. GEBRUIK.....	5
2.1 Gebruiksomstandigheden	5
2.2 Hoe het werkt	6
2.3 Tips voor kostenbesparend gebruik	6
3. VERZORGING EN ONDERHOUD	7
4. PROBLEMEN OPLOSSEN.....	8

Binnenunit	Buitenunit	Nominale spanning & Hz
42QSS009DS*	38QUS009DS*	
42QSS012DS*		
42QSS012D8S*	38QUS012DS*	
42QSS018DS*	38QUS018DS*	
42QSS018R8S*	38QUS018R8S*	
42QSS024DS*	38QUS024DS*	220-240V~ 50Hz
42QSS024R8S*	38QUS024R8S*	
42QSS030DS*	38QUS030DS*	
42QSS036DS*	38QUS036DS*	
42QSS036R8S*	38QUS036R8S*	
42QSS048DS*	38QUS048DS*	
42QSS036DS*	38QUS036DT*	
42QSS036R8S*	38QUS036R8T*	
42QSS048DS*	38QUS048DT*	IDU: 220-240 V, 50 Hz
42QSS048R8S*	38QUS048R8T*	ODU: 380-415 V, 3 N, 50 Hz
42QSS060DS*	38QUS060DT*	
42QSS060R8S*	38QUS060R8T*	



Let op: Brandgevaar alleen voor
R32/R290-koelmiddel



WAARSCHUWING!

Onderhoud mag alleen worden uitgevoerd volgens de aanbevelingen van de fabrikant van de apparatuur. Onderhoud en reparatie waarvoor de hulp van ander gekwalificeerd personeel nodig is, moeten worden uitgevoerd onder toezicht van een persoon die bevoegd is om te werken met brandbare koelmiddelen. Raadpleeg de onderhoudsinformatie in de installatiehandleiding voor meer informatie. (Dit is alleen vereist voor de airconditioners die koelmiddel R32/R290 gebruiken)

De fabrikant behoudt zich het recht voor om zijn producten zonder voorafgaande waarschuwing te wijzigen.

1. LEZEN VÓÓR GEBRUIK

Dit product is conform de Laagspanningsrichtlijn (2014/35/EC) en de Elektromagnetische Compatibiliteitsrichtlijn (2014/30/EC) van de Europese Unie.



Correcte afvoer van dit product (afgedankte elektrische en elektronische apparatuur)

(Wanneer deze airconditioner wordt gebruikt in Europa, moeten de volgende richtlijnen worden gevolgd)

- De bovenstaande markering op het product of bijgeleverde documentatie geeft aan dat afgedankte elektrische en elektronische apparatuur (WEEE-richtlijn 2012/19/EU) niet met algemeen huishoudelijk afval mag worden afgevoerd. Het is verboden dit apparaat mee te geven met het algemeen huishoudelijk afval.
- Voor de verwijdering zijn er verschillende mogelijkheden:
1. De gemeente heeft vaste inzamelpunten, waar elektronisch afval gratis kan worden afgegeven.
 2. Bij de aankoop van een nieuw product, neemt de detailhandelaar het oude product kosteloos mee.
 3. De fabrikant neemt het oude toestel, zonder kosten voor de consument, ter verwijdering in.
 4. Omdat oude producten waardevolle onderdelen bevatten, kunnen deze worden verkocht aan een schroothandel.
- Het dumpen van afval in het bos en de natuur vormt een bedreiging voor de gezondheid, omdat gevaarlijke stoffen in het grondwater kunnen lekken en in de voedselketen terecht kunnen komen.

- Symbolen die in de apparatuur en de handleiding worden gebruikt:

	WAARSCHUWING	Dit apparaat gebruikt een brandbaar koelmiddel. Er bestaat gevaar voor brand wanneer gelekt koelmiddel wordt blootgesteld aan een externe ontstekingsbron.
	LET OP	De gebruiksaanwijzing moet zorgvuldig worden gelezen.
	LET OP	Onderhoudspersoneel moet de installatiehandleiding raadplegen tijdens de omgang met deze apparatuur.
	LET OP	Informatie is beschikbaar via de gebruiks- en installatiehandleiding.

LET OP

- Bewegende onderdelen van de apparatuur moeten op minstens 2,3 meter van de vloer worden geïnstalleerd/geplaatst.
- ELEKTRICITEITSWERKZAAMHEDEN mogen alleen worden uitgevoerd door bevoegd personeel en volgens de nationale bedradingsvoorschriften. Indien het netsnoer beschadigd is, moet het worden vervangen door de fabrikant, zijn service agent of dergelijk gekwalificeerd persoon om gevaar te voorkomen.
- Onderhoud mag alleen worden uitgevoerd volgens de aanbevelingen van de fabrikant van de apparatuur.
- Onderhoud en reparatie waarvoor de hulp van ander gekwalificeerd personeel nodig is, moeten worden uitgevoerd onder toezicht van een persoon die bevoegd is om te werken met brandbare koelmiddelen.

1. LEZEN VÓÓR GEBRUIK

1.1 VEILIGHEIDSMATREGELEN

- Lees deze gebruiksaanwijzing voordat u het product in bedrijf neemt!
- Dit apparaat mag door kinderen van 8 jaar en ouder en personen met fysieke, zintuiglijke of verstandelijke beperkingen of een gebrek aan ervaring of kennis alleen worden gebruikt als zij zijn geïnstrueerd en begeleid m.b.t. het veilige gebruik, en de gevaren die het met zich mee brengt, begrijpen.
- Kinderen mogen niet met het apparaat spelen. Reiniging en onderhoud door de gebruiker mag niet zonder toezicht worden uitgevoerd door kinderen.

WAARSCHUWING

Dit symbool geeft de mogelijkheid aan van persoonlijk of dodelijk letsel.

- De installatietask voor dit product mag alleen worden uitgevoerd door voldoende gekwalificeerde en ervaren personen.
- Elektrotechnische werkzaamheden mogen uitsluitend worden uitgevoerd door geautoriseerde medewerkers en in overeenstemming met de nationale regels op het gebied van bedrading. Als het stroomsnoer is beschadigd, moet het worden vervangen door de fabrikant, diens servicemedewerker of een vergelijkbaar gekwalificeerde persoon om mogelijk gevaarlijke situaties te voorkomen.
- Gebruik geen verlengsnoeren en deel dezelfde stroombron niet met andere apparaten.
- Probeer uw airconditioner niet zelf te onderhouden, repareren of aan te passen. Roep hiervoor professionele hulp in - neem contact op met een geautoriseerde dealer. Ontoereikende reparatie- of onderhoudswerkzaamheden kunnen leiden tot waterlekage, elektrische schok of brand.
- Schakel de unit uit als u vreemde luchtjes, geluiden of trillingen vaststelt. Neem contact op met een geautoriseerde dealer.
- Dit apparaat is niet toegankelijk voor het algemeen publiek en bedoeld om te worden onderhouden door gekwalificeerd onderhoudspersoneel, op een hoogte niet lager dan 2,5m vanaf de grond.
- Gebruik geen ontvlambaar gas of ontvlambare stoffen zoals benzine, benzeen, thinner enz. in de ruimte waar de airconditioner werkt. Dit kan brand veroorzaken.
- Gebruik geen verwarming in de geconditioneerde ruimte. Onvoldoende ventilatie levert gevaar op vanwege zuurstofgebrek.
- Bediening met natte handen kan leiden tot een elektrische schok.
- Langdurige blootstelling aan tocht kan leiden tot spierklachten en droge ogen. Dit kan uw fysieke gesteldheid beïnvloeden en gezondheidsproblemen veroorzaken.
- Raak de ontluchter of de lamellen niet aan als deze in bedrijf zijn. Dit kan letsel veroorzaken.
- Steek niets in de luchtinlaat of -uitlaat. Dit kan letsel veroorzaken vanwege de hoge snelheid waarop de ventilator draait.
- Plaats geen voorwerpen op de unit, vooral geen objecten die water bevatten, zoals vazen. Dit kan een elektrische schok veroorzaken.
- Bewaar de afstandsbediening buiten het bereik van kleine kinderen. Hiermee voorkomt u ongevallen, bijvoorbeeld het doorslikken van batterijen.
- Dit apparaat is uitsluitend bedoeld voor huishoudelijk gebruik. Apparaten voor gebruik in een huishoudelijke omgeving zijn apparaten die bedoeld zijn voor typische huishoudelijke functies die ook kunnen worden gebruikt door niet-deskundige gebruikers, zoals winkels, kantoren en overige soortgelijke werkomgevingen, boerderijen, hotels, motels en overige gebouwen met verblijfsfunctie.

1. LEZEN VÓÓR GEBRUIK

⚠ VOORZICHTIG

Dit symbool geeft de mogelijkheid aan van schade aan bezittingen of ernstige gevolgen.

- Dit product is **UITSLUITEND** bedoeld voor het comfort van mensen.
- Zorg ervoor dat de luchtinlaat en -uitlaat niet worden geblokkeerd. Dit kan resulteren in slechte prestaties, hogere gebruikskosten en een kortere levensduur van het product.
- Zet het apparaat niet aan en uit met de hoofdschakelaar voor de stroom.
Dit kan brand of waterlekage veroorzaken.
- Raak de koelribben op de warmtewisselaar niet aan.
Metalen onderdelen kunnen scherpe randen hebben die letsel kunnen veroorzaken.
- Haal de unit van de stroom als u hem langere tijd niet gaat gebruiken.
- Haal de unit van de stroom **VOORDAT** u hem gaat reinigen of er onderhoud aan gaat plegen.
- Gebruik nooit krachtige schoonmaakmiddelen, oplosmiddelen of schuurmiddelen op het apparaat.
- Het is van groot belang dat de binnen- en buitenunit regelmatig goed worden gereinigd.
Voor het grondig reinigen, smeren en controleren van het functioneren van alle kritische componenten is gespecialiseerd ONDERHOUD vereist. Neem contact op met gekwalificeerd personeel voor onderhoud en reparatie.

1.2 NAMEN VAN DE ONDERDELEN

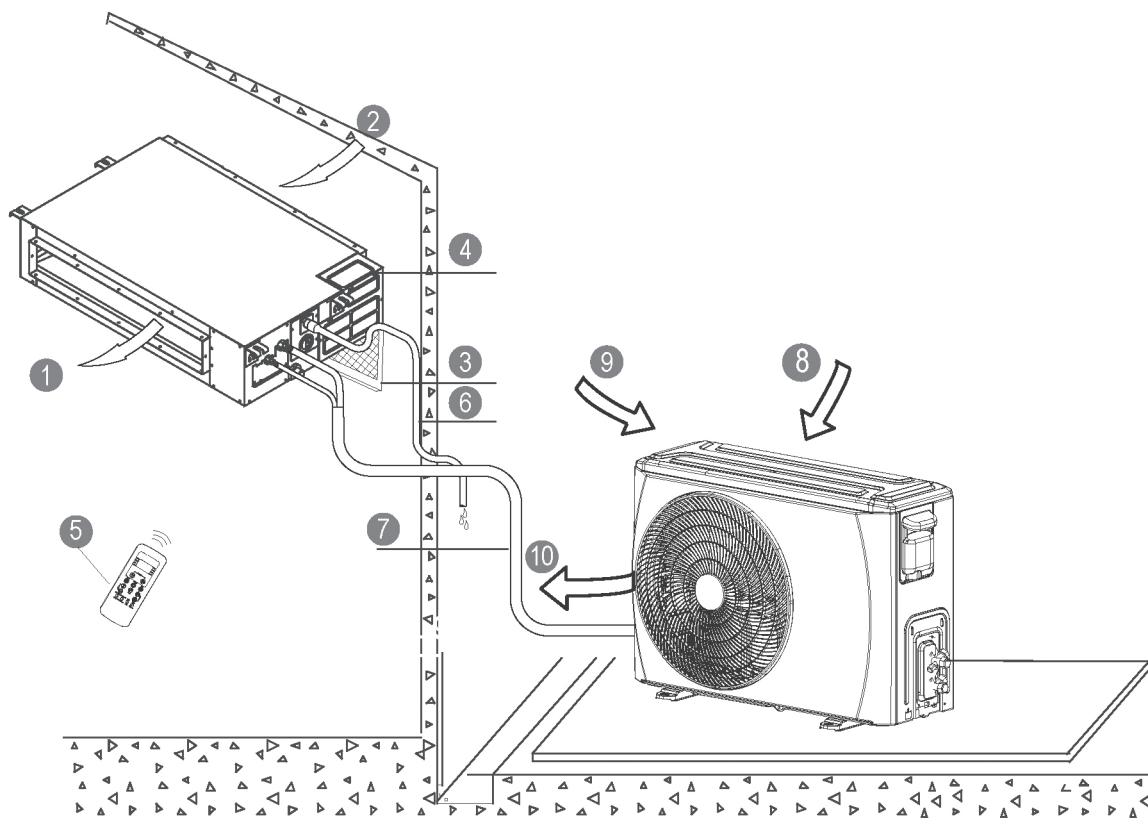

BINNENUNIT

- ① Luchtuitlaat
- ② Luchtinlaat
- ③ Luchtfilter
- ④ Elektrische regelkast
- ⑤ Afstandsbediening*
- ⑥ Afvoerleiding

BUITENUNIT

- ⑦ Verbindingsbuis
- ⑧ Luchtinlaat
- ⑨ Luchtinlaat(zijkant en achterkant)
- ⑩ Luchtuitlaat

[*] afstandsbediening of bediening met snoer: afhankelijk van model.

1. LEZEN VÓÓR GEBRUIK

DISPLAY

Functie-indicatoren op het displaypaneel van de binnenunit

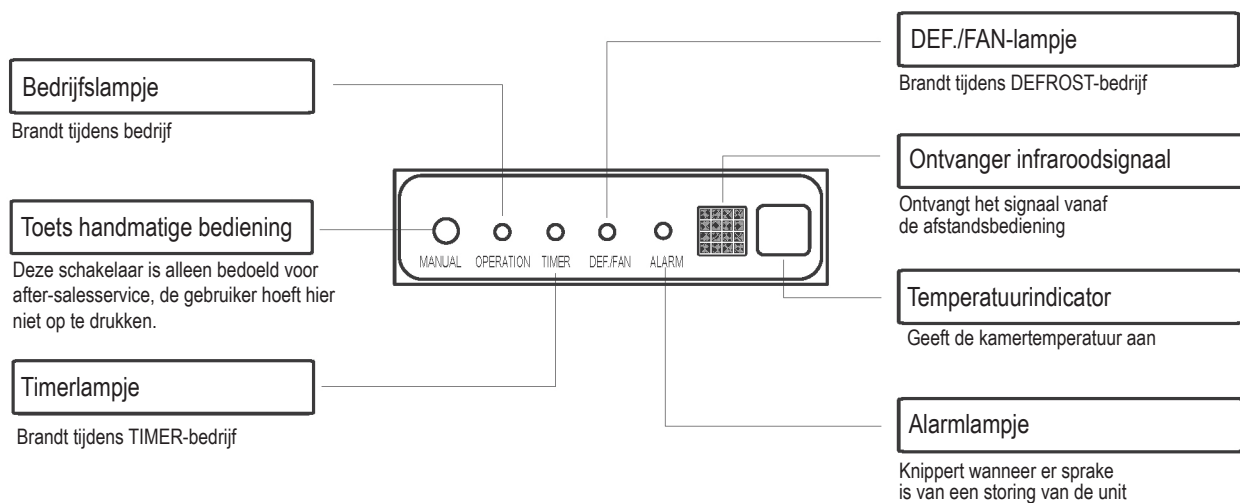

OPMERKING

- Alle afbeeldingen in deze handleiding zijn slechts bedoeld ter verduidelijking. Ze kunnen enigszins afwijken van de airconditioner die u hebt aangeschaft (afhankelijk van model). U dient u te richten op het feitelijke model.
- Dit documentatiepakket bevat een handleiding voor het gebruik van de afstandsbediening (of bediening met snoer).

2. BEDIENING

2.1 GEBRUIKSOMSTANDIGHEDEN

Gebruiksomstandigheden		Binnen	Buiten
Koelen	Bovengrens	32°C DB	46°C DB
	Ondergrens	18°C DB	-10°C DB
Verwarmen	Bovengrens	27°C DB	24°C DB
	Ondergrens	0°C DB	-15°C DB

Opmerking: DB - Dry Bulb

1. Binnen deze temperatuurgrenzen worden optimale prestaties geleverd.
2. Wanneer de unit langere tijd boven of onder deze grenzen werkt, kan de systemdiagnose een storing detecteren en werkt de unit niet meer correct.
3. De relatieve luchtvochtigheid in de kamer moet minder dan 80% zijn. Als de airconditioner buiten dit bereik functioneert, kan er condensvorming op het oppervlak van de airconditioner optreden. Stel de lamel voor luchtstroming in op zijn maximale hoek en zet de ventilatiemodus op HIGH [hoog].
4. VOOR BUITENAPPARATEN MET ELEKTRISCHE HULPVERWARMER: wanneer de buitentemperatuur lager is dan 0°C, raden we u aan de airconditioner te alle tijden aangesloten te houden voor een goede, langdurige werking.

2. BEDIENING

2.2 HOE HET WERKT

Basismodi voor bediening: **AUTO / COOL / DRY / HEAT / FAN**

AUTO-modus

- In deze stand zal het systeem automatisch de modus en de ventilatorsnelheid aan de ingestelde temperatuur aanpassen.
- [In de lente en de herfst kan een strengere temperatuurcontrole vereisen dat de COOL/HEAT-modus wordt gewijzigd)

DRY-modus

In deze modus wordt prioriteit gegeven aan het ontvochtigen van de lucht. Een lage ventilatorsnelheid c.q. compressorwerking worden gebruikt om dit te bereiken en de kamertemperatuur te reguleren.

Vertraging van de compressor

Bij het opstarten wordt de compressor beschermd door een vertraging van 3 tot 4 minuten.

Voorkomen van koude luchtstroom

Om een onaangename koude luchtstroom te voorkomen in de verwarmingsmodus, wordt de binnenunit voorverwarmd voordat de ventilator start. De vertraging mag maar enkele minuten duren.

Automatisch ontdooien

Op de buitenunit vindt in de verwarmingsmodus ijsvorming plaats. Om dit ijs te ontdooien stopt de binnenventilator een paar minuten voordat het verwarmen wordt hervat.

Automatische herstart*

Na een stroomstoring zal de unit automatisch weer starten. Alle eerdere gebruikersinstellingen worden hersteld.

Automatische detectie van lekkage*

Wanneer lekkage van koelmiddel wordt gedetecteerd, geeft de unit de code "EC" weer of gaan de LED-lampjes knipperen.

[*] Afhankelijk van het model

2.3 TIPS VOOR KOSTENBESPAREND GEBRUIK

- Stel de temperatuur zo in dat een redelijk mate van comfort wordt bereikt. Overdreven lage of hoge temperaturen verspillen energie.
- Verbeter de prestaties door ramen en deuren gesloten te houden.
- Beperk het energieverbruik door gebruik te maken van de TIMER-functie.
- Zorg ervoor dat de luchtinlaat en -uitlaat niet worden geblokkeerd. Het resultaat is slecht functioneren, hogere exploitatiekosten en een verlaging van de levensduur.
- Controleer de luchtfilters regelmatig en reinig ze indien nodig.
- Koppel de voeding los wanneer de unit voor langere tijd buiten bedrijf wordt gesteld.

3. VERZORGING EN ONDERHOUD

⚠ VOORZICHTIG

- Haal het apparaat VAN DE STROOM af VOORDAT u begint met het reinigen of uitvoeren van onderhoud.
- Gebruik een zachte, vochtige doek voor het reinigen van het rooster, de behuizing en de afstandsbediening.
- Neem altijd contact op met gekwalificeerd servicepersoneel om reparaties of enig onderhoudswerk dat niet door de gebruiker kan worden gedaan, uit te voeren, zoals diepe reiniging, smering en functiecontroles van essentiële onderdelen.

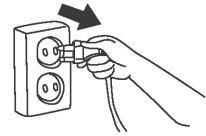

■ Het luchtfilter reinigen

Neem contact op met gekwalificeerd onderhoudspersoneel voor onderhouds- en reparatiewerkzaamheden waarbij het nodig is om kappen te verwijderen.

Controleer regelmatig de luchtfilters en reinig ze indien nodig om goede prestaties te houden.

Van achteren geventileerde installatie:

Verwijder de schroeven waarmee het filter is bevestigd (2 schroeven) en haal het filter van de unit af uit de unit.

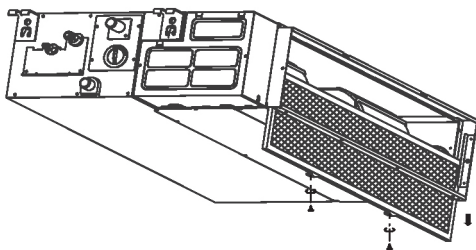

Als u een unit heeft gekocht die naar achteren ventileert, haalt u het filter er in de richting uit die door de pijlen op de volgende tekening worden aangegeven.

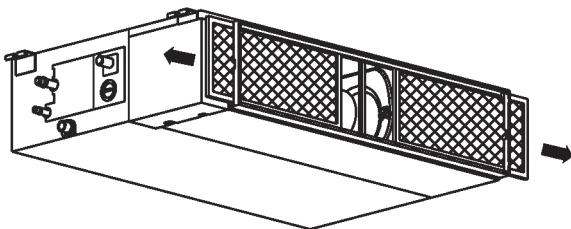

Installatie met dalende ventilatie:

Druk het filter enigszins omhoog om de positiehouder uit de flensgaten te laten komen en neem het filter uit in de richting van de hieronder afgebeelde pijl.

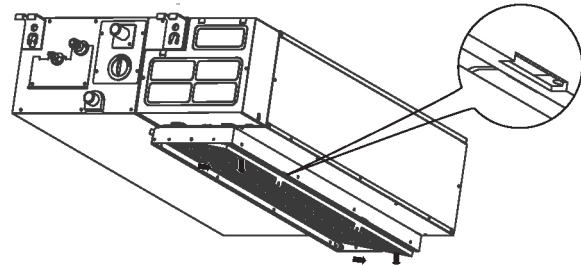

Als u een unit heeft gekocht die naar beneden ventileert, haalt u het filter er in de richting uit die door de pijlen op de volgende tekening worden aangegeven.

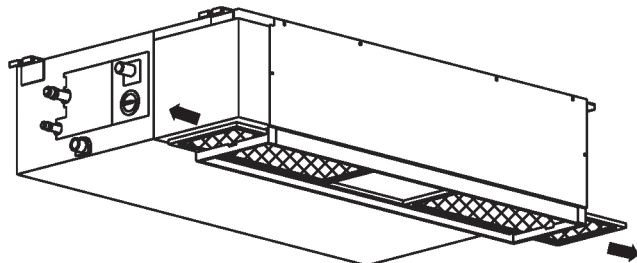

Reinig het luchtfilter

Het luchtfilter kan worden gereinigd met een stofzuiger of met schoon water. Als er sprake is van overmatige ophoping van stof, reinig de unit dan met een mild wasmiddel en laat het op een koele plek drogen. Zet het luchtfilter er weer in de omgekeerde volgorde zoals hierboven beschreven in.

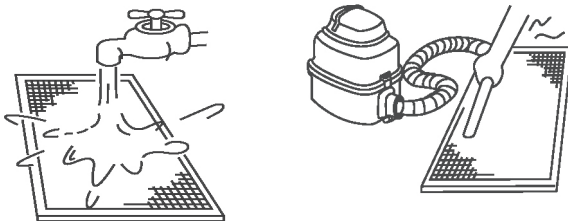

Opmerking:

De kant van de luchtinlaat moet naar boven toe wijzen als u de unit met een stofzuiger reinigt.

De kant van de luchtinlaat moet naar beneden toe wijzen als u de unit met water reinigt.

■ Voorbereiding voor opslag [langere perioden dat de unit niet wordt gebruikt]

1. Reinig de luchtfilters
2. Gebruik in een vochtige omgeving de 'Fan only'-modus alleen totdat de unit droog is.
3. Zet de airconditioner uit met de afstandsbediening en verwijder de batterijen.
4. Onderbreek de stroomtoevoer van de unit.

■ Opnieuw gebruiken na opslag

1. Controleer of de luchtinlaat of luchtuitlaat wordt geblokkeerd.
2. Reinig de luchtfilters.
3. Controleer op beschadigde draden of correcte aarding.
4. Sluit de voeding van de unit weer aan.
5. Wacht 24 uur wanneer de omgevingstemperatuur laag is.
6. Plaats de batterijen weer in de afstandsbediening en zet de unit aan.

4. PROBLEMEN OPLOSSEN

- Loop eerst de onderstaande checklist na voordat u met klantenservice contact opneemt.

PROBLEEM	ALTIJD EERST CONTROLEREN!
De unit werkt helemaal niet	• Is er een stroomstoring?
	• Is er een schakelaar uitgezet, een stroomonderbreker geactiveerd of een zekering doorgebrand?
	• Zijn de batterijen van de afstandsbediening niet leeg?
	• Zijn de klok en timer op de afstandsbediening correct ingesteld?
Ondermaatse koel- of verwarmingsfunctie	• Is de temperatuur en de modus correct ingesteld?
	• Zijn de luchtfilters schoon?
	• Zijn de ramen en deuren gesloten?
	• Wordt de luchtstroom van de binnen- en buitenunit niet belemmerd?
	• Staat de ventilator op hoog en staan de lamellen zo dat een optimale luchtstroom mogelijk is?

- Richtlijnen, tips en oorzaken

Het volgende kan optreden tijdens normaal gebruik en hoeft geen storing aan te geven.

Situatie	Uitleg
Koelen of verwarmen is uitgesteld.	De compressor wordt beschermd door een vertraging van 3 minuten.
De ventilatorsnelheid varieert - uit, erg langzaam en dan normaal	Gebeurt automatisch in verwarmingsmodus - voorkomt dat koude lucht op aanwezige mensen wordt geblazen.
Het verwarmen stopt plotseling en het ontdooilichtje knippert.	Het verwijderen van ijs van de buitenunit is bezig (5 - 10 min.).
Er komt nevel uit de binnenunit.	Kan gebeuren wanneer de temperatuur van de unit laag is en de lucht in de ruimte warm en vochtig is.
De airconditioner geeft een zacht geluid	"Fluitend": normaal - de gasdruk wordt geëgaliseerd wanneer de compressor stopt of begint.
	"Piepend": normaal - de uitzetting en samentrekking van kunststof en metalen onderdelen.
	Stromende lucht - normaal als de lamellen hun positie resetten.
Er komt stof uit de unit.	Kan gebeuren wanneer de airconditioner voor het eerst wordt gebruikt of langere tijd niet is gebruikt.
Geeft een eigenaardige geur af.	Meestal veroorzaakt door chemische stoffen, sigarettenrook, koken enz. Als dat niet het geval is, neem dan contact op met een gekwalificeerd onderhoudsbedrijf.
Wijzigingen in de snelheid van de ventilator vinden alleen plaats bij het koelen of verwarmen.	De kamertemperatuur moet gelijk zijn aan de temperatuur geselecteerd met de afstandsbediening. Als dat niet het geval is, neem dan contact op met een gekwalificeerd onderhoudsbedrijf.
Unit verwarmt niet goed	Kan gebeuren wanneer de buitentemperatuur rond of onder de nul graden Celsius ligt.
Unit gaat automatisch aan	Normaal wanneer de stroomtoevoer is hersteld na een stroomstoring.
De unit werkt vreemd en onvoorspelbaar of reageert niet.	Straling van telefoon-zendmasten en externe tussenstations kan ervoor zorgen dat de unit niet goed werkt.
	Zet de stroomtoevoer uit en weer aan.
	Druk op de AAN-/UIT-toets op de afstandsbediening om de unit opnieuw op te starten.
	Als het probleem niet is opgelost, neem dan contact op met een gekwalificeerd onderhoudsbedrijf.

4. PROBLEMEN OPLOSSEN

■ Neem contact op met uw dealer

In de volgende gevallen, moet u de unit **ONMIDDELIJK** uitschakelen!

- Stroomkabel is beschadigd of abnormaal warm.
- U ruikt een brandlucht.
- U hoort harde of abnormale geluiden.
- Er brand regelmatig een zekering door of de stroomonderbreker wordt regelmatig geactiveerd.
- Er is water of een voorwerp in of uit de unit gevallen.
- Waarschuwingssignalen knipperen voortdurend.
- Er wordt een zelfdiagnostische code weergegeven zoals E0, E1, E2 ... of P0, P1, P2... etc.

- Noteer het modelnummer van het product,
- Neem contact op met een geautoriseerde dealer,
- Geef precies aan wat het probleem is!

VOORZICHTIG

**PROBEER DEZE PROBLEMEN NIET ZELF TE CORRIGEREN!
NEEM CONTACT OP MET GEKWALIFICEERD PERSONEEL VOOR
ONDERHOUD EN REPARATIE!**

VOORZICHTIG

- De multifunctionele airconditioner kan niet zich niet in verschillende bedrijfsmodussen tegelijk bevinden, zoals bijv. één unit in de "COOL"-modus en de andere unit in de "HEAT"-modus. Als er verschillende functies tegelijk worden uitgevoerd, zal er prioriteit worden gegeven aan de "HEAT"-modus. De binnenunit die in de "COOL" of "FAN" modus opereren, zal tot stilstand komen en code "P5" melden.

SPIS TREŚCI

1. PRZECZYTAĆ PRZED ROZPOCZĘCIEM UŻYTKOWANIA	2
1.1 Środki ostrożności	3
1.2 Nazwy części	4
2. OBSŁUGA	5
2.1 Warunki robocze	5
2.2 Sposób działania	6
2.3 Porady ułatwiające zmniejszenie kosztów eksploatacji urządzenia	6
3. UTRZYMANIE I KONSERWACJA	7
4. ROZWIĄZYWANIE PROBLEMÓW	8

Jednostka wewnętrzna	Jednostka zewnętrzna	Napięcie znamionowe i Hz
42QSS009DS*	38QUS009DS*	
42QSS012DS*	38QUS012DS*	
42QSS012D8S*	38QUS012D8S*	
42QSS018DS*	38QUS018DS*	
42QSS018R8S*	38QUS018R8S*	
42QSS024DS*	38QUS024DS*	220-240V~ 50Hz
42QSS024R8S*	38QUS024R8S*	
42QSS030DS*	38QUS030DS*	
42QSS036DS*	38QUS036DS*	
42QSS036R8S*	38QUS036R8S*	
42QSS048DS*	38QUS048DS*	
42QSS036DT*	38QUS036DT*	
42QSS036R8T*	38QUS036R8T*	
42QSS048DT*	38QUS048DT*	IDU: 220-240V~ 50Hz
42QSS048R8S*	38QUS048R8T*	ODU: 380-415V 3N~ 50Hz
42QSS060DS*	38QUS060DT*	
42QSS060R8S*	38QUS060R8T*	



**Uwaga: Ryzyko pożaru tylko dla
czynnika chłodniczego R32 / R290**



OSTRZEŻENIE!

Serwisowanie należy wykonywać zgodnie z zaleceniami producenta urządzenia. Konserwacja i naprawy wymagające pomocy innych wykwalifikowanych pracowników powinny być wykonywane pod nadzorem osoby odpowiedzialnej za używanie łatwopalnych czynników chłodniczych. Więcej informacji na ten temat można znaleźć w części Informacje dotyczące serwisowania w INSTRUKCJI MONTAŻU. (Wymagane tylko w przypadku zastosowania czynnika chłodniczego R32/R290)

Producent zastrzega sobie prawo do zmiany danych technicznych bez uprzedzenia.

1. PRZECZYTAĆ PRZED ROZPOCZĘCIEM UŻYTKOWANIA

Niniejszy produkt spełnia wymagania dyrektywy niskonapięciowej (2014/35/WE) oraz dyrektywy dotyczącej kompatybilności elektromagnetycznej (2014/30/WE).



Prawidłowa utylizacja tego produktu (Zużyte urządzenia elektryczne i elektroniczne)

(w przypadku użytkownika klimatyzatora w państwach Unii Europejskiej należy przestrzegać poniższych wytycznych)

- To oznaczenie na produkcie lub w jego instrukcjach wskazuje, że zużytego sprzętu elektrycznego i elektronicznego (ZSEE jak w dyrektywie 2012/19/UE) nie należy mieszać z odpadami komunalnymi.

Wyrzucanie tego urządzenia razem z odpadami z gospodarstw domowych jest zabronione.

Istnieje kilka możliwości utylizacji produktu:

1. Władze miejskie ustanowiły system odbioru, w ramach którego można bezpłatnie przekazać zużyty sprzęt elektroniczny.
2. Przy zakupie nowego produktu sprzedawca ma obowiązek bezpłatnie odebrać stary produkt.
3. Producent ma obowiązek bezpłatnie odebrać stare urządzenie do utylizacji.
4. Jako że produkt zawiera cenne materiały, można go sprzedać firmom specjalizującym się w odzysku złomu.

Nielegalne wyrzucanie odpadów w lasach i na innych terenach zielonych stwarza zagrożenie dla zdrowia, ponieważ grozi przeniknięciem niebezpiecznych substancji do wód gruntowych i za ich pośrednictwem do łańcucha pokarmowego.

• Symbole stosowane w urządzeniach i instrukcji:

	OSTRZEŻENIE	To urządzenie używa łatwopalnego czynnika chłodniczego. Jeśli czynnik chłodniczy wycieknie i zostanie wystawiony na działanie zewnętrznego źródła zapłonu, istnieje ryzyko pożaru.
	UWAGA	Instrukcję obsługi należy uważnie przeczytać.
	UWAGA	Personel powinien obsługiwać ten sprzęt zgodnie z instrukcją montażu.
	UWAGA	Dostępne są informacje takie jak instrukcja obsługi lub instrukcja montażu.

UWAGA

- Ruchome części urządzenia muszą być zamontowane/umieszczone na poziomie nie mniejszym niż 2,3 m od podłogi.
- Prace ELEKTRYCZNE mogą być wykonywane wyłącznie przez osoby upoważnione i zgodnie z obowiązującymi normami elektrycznymi. Jeśli przewód zasilający jest uszkodzony, musi zostać wymieniony przez producenta, jego serwis lub osobę o podobnych kwalifikacjach w celu uniknięcia zagrożenia.
- Serwisowanie należy wykonywać zgodnie z zaleceniami producenta urządzenia.
- Konserwacja i naprawy wymagające pomocy innych wykwalifikowanych pracowników powinny być wykonywane pod nadzorem osoby odpowiedzialnej za używanie łatwopalnych czynników chłodniczych.

1. PRZECZYTAĆ PRZED ROZPOCZĘCIEM UŻYTKOWANIA

1.1 ŚRODKI OSTROŻNOŚCI

- Przed rozpoczęciem użytkowania produktu należy zapoznać się z niniejszą instrukcją!
- Niniejsze urządzenie może być obsługiwane przez dzieci od 8 roku życia oraz przez osoby o ograniczonej sprawności fizycznej lub psychicznej oraz nieposiadające doświadczenia albo wiedzy, pod warunkiem zapewnienia nadzoru lub przeszkolenia z użytkowania urządzenia w sposób bezpieczny, obejmującego wyjaśnienie związanych z tym zagrożeń.
- Nie wolno umożliwiać dzieciom zabawy urządzeniem. Czyszczenie i inne czynności konserwacyjne wykonywane przez użytkownika nie mogą być wykonywane przez dzieci bez nadzoru.

OSTRZEŻENIE

Ten symbol informuje o ryzyku odniesienia obrażeń ciała lub utraty życia.

- **Produkt może być montowany wyłącznie przez odpowiednio wykwalifikowane i doświadczone osoby.**
- **Instalacja ELEKTRYCZNA może być wykonana tylko przez uprawnione osoby, zgodnie z krajowymi normami dla instalacji elektrycznych. Uszkodzony przewód zasilający musi być wymieniony przez producenta, pracownika serwisu producenta lub inne wykwalifikowane osoby, aby uniknąć zagrożeń wynikających z nieprawidłowego podłączenia.**
- **Nie wolno stosować przedłużaczy umożliwiających podłączenie jednostki do tego samego gniazdka razem z innymi urządzeniami.**
- **Nie wolno podejmować prób konserwacji, naprawy, przemieszczenia ani modyfikacji klimatyzatora. Należy skonsultować się z pracownikiem firmy specjalistycznej – skontaktować z autoryzowanym przedstawicielem handlowym.**
Nieprawidłowa naprawa lub konserwacja może doprowadzić do wycieku wody, porażenia prądem elektrycznym lub pożaru.
- **W przypadku wykrycia nietypowych zapachów, dźwięków lub drgań należy wyłączyć jednostkę. Skontaktować się z autoryzowanym przedstawicielem handlowym.**
- **Urządzenie to nie jest urządzeniem ogólnodostępnym i powinno być montowane na wysokości co najmniej 2,5 m nad podłogą. Prace konserwacyjne przy urządzeniu powinny być wykonywane przez wykwalifikowanych pracowników serwisu.**
- **Nie wolno stosować gazów łatwopalnych ani materiałów palnych, takich jak benzyna, benzen, rozcieńczalnik itp. w klimatyzowanym pomieszczeniu.**
Może to doprowadzić do pożaru.
- **Nie wolno korzystać z urządzeń grzewczych w klimatyzowanym pomieszczeniu.**
Niedostateczna wentylacja może powodować wypadki ze względu na niedobór tlenu.
- **Obsługa mokrymi dłońmi może skutkować porażeniem prądem elektrycznym.**
- **Długie przebywanie w strumieniu powietrza może powodować bóle mięśniowe i wysuszać gałki oczne.**
Może to mieć wpływ na stan zdrowia użytkownika i być przyczyną problemów zdrowotnych.
- **Nie dotykać wylotów powietrza lub żaluzji, gdy urządzenie jest uruchomione.**
Może to spowodować obrażenia.
- **Nie wkładać niczego do wlotu lub wylotu powietrza.**
Może to doprowadzić do obrażeń, ponieważ wewnętrzny wentylator obraca się z dużą prędkością.
- **Nie stawiać na urządzeniu żadnych przedmiotów, a zwłaszcza takich, które zawierają wodę, takich jak na przykład wazon.**
Może to spowodować porażenie prądem elektrycznym.
- **Pilot należy przechowywać w miejscu niedostępnym dla małych dzieci.**
Nieprzestrzeganie powyższego zalecenia może doprowadzić do połknięcia baterii lub innych wypadków.
- **Niniejsze urządzenie jest przeznaczone wyłącznie do stosowania w warunkach domowych.**
Urządzenie przeznaczone do stosowania w warunkach domowych jest urządzeniem wykonującym typowe funkcje w tych warunkach i może być również używane przez użytkowników nie potrzebujących specjalistycznych urządzeń, w miejscach takich jak sklepy, biura czy podobne miejsca pracy, gospodarstwa rolne, hotele, motele i inne powierzchnie mieszkaniowe.

1. PRZECZYTAĆ PRZED ROZPOCZĘCIEM UŻYTKOWANIA

UWAGA

Ten symbol informuje o ryzyku uszkodzenia maszyny lub powstania poważnych strat.

- Produkt ten przeznaczony jest **WYŁĄCZNIE** do zastosowań mających na celu zapewnienie komfortowych warunków dla ludzi.
- Nie zastawiać wlotów i wylotów powietrza. Skutkuje to obniżeniem wydajności, zwiększeniem kosztów eksploatacji oraz skróceniem czasu użytkowania urządzenia.
- Nie sterować urządzeniem za pomocą głównego przełącznika zasilania. Może to spowodować pożar lub wyciek wody.
- Nie dotykać żeber wymiennika ciepła. Metalowe części mogą mieć ostre krawędzie, które stwarzają ryzyko zranienia.
- Jeżeli jednostka nie będzie używana przez dłuższy czas, należy ją odłączyć od zasilania.
- **PRZED** rozpoczęciem czyszczenia lub serwisowania odłączyć zasilanie.
- **Nigdy nie stosować silnych detergentów, rozpuszczalników ani ściernych środków polerskich.**
- **Zlecenie okresowo profesjonalnej konserwacji jednostki wewnętrznej i zewnętrznej jest niezwykle ważne.** Specjalistyczna **KONSERWACJA** jest niezbędna w celu dokładnego wyczyszczenia, nasmarowania i sprawdzenia działania wszystkich najważniejszych podzespołów. Należy skontaktować się z wykwalifikowanymi pracownikami serwisu.

1.2 NAZWY CZĘŚCI

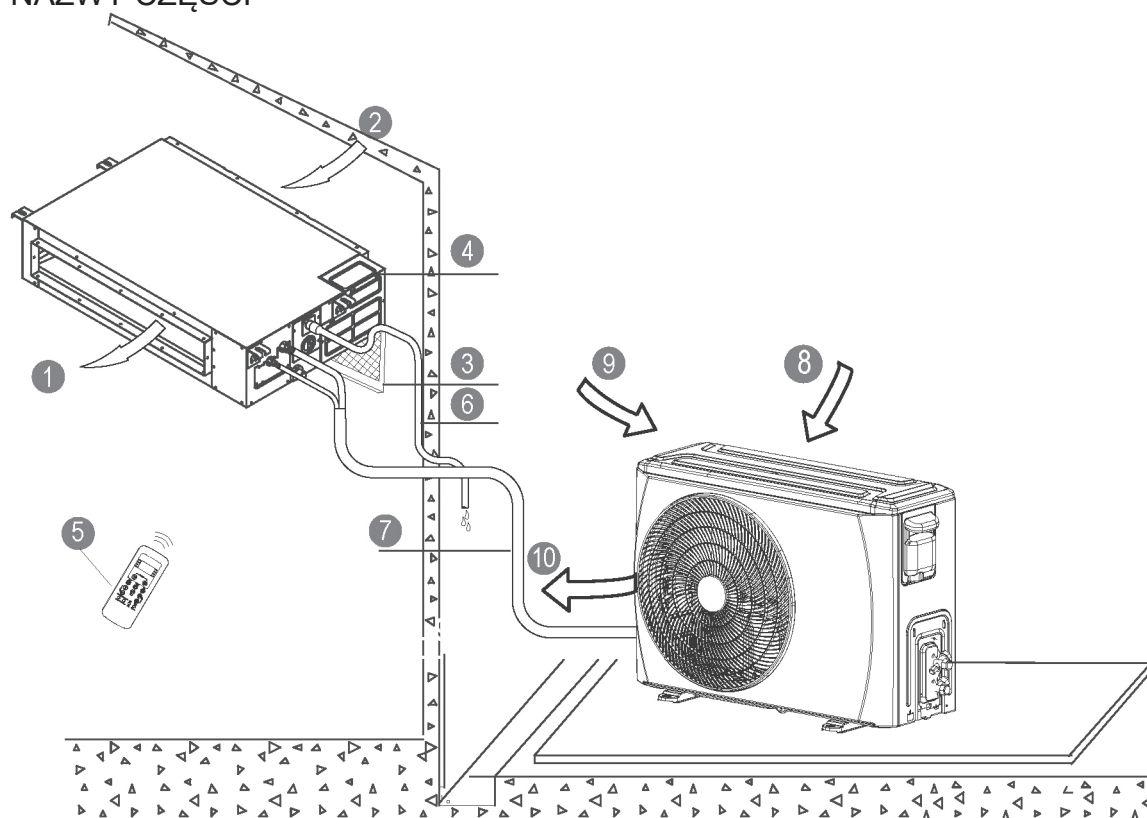

JEDNOSTKA WEWNĘTRZNA

- ① Wylot powietrza
- ② Wlot powietrza
- ③ Filtr powietrza
- ④ Elektryczna szafka sterownicza
- ⑤ Pilot*
- ⑥ Rura spustowa

JEDNOSTKA ZEWNĘTRZNA

- ⑦ Rura przyłączeniowa
- ⑧ Wlot powietrza
- ⑨ Wlot powietrza (boczny i tylny)
- ⑩ Wylot powietrza

[*] Pilot lub sterownik przewodowy: w zależności od modelu.

1. PRZECZYTAĆ PRZED ROZPOCZĘCIEM UŻYTKOWANIA

WYŚWIETLACZ

Wskaźniki funkcji na panelu wyświetlacza jednostki wewnętrznej

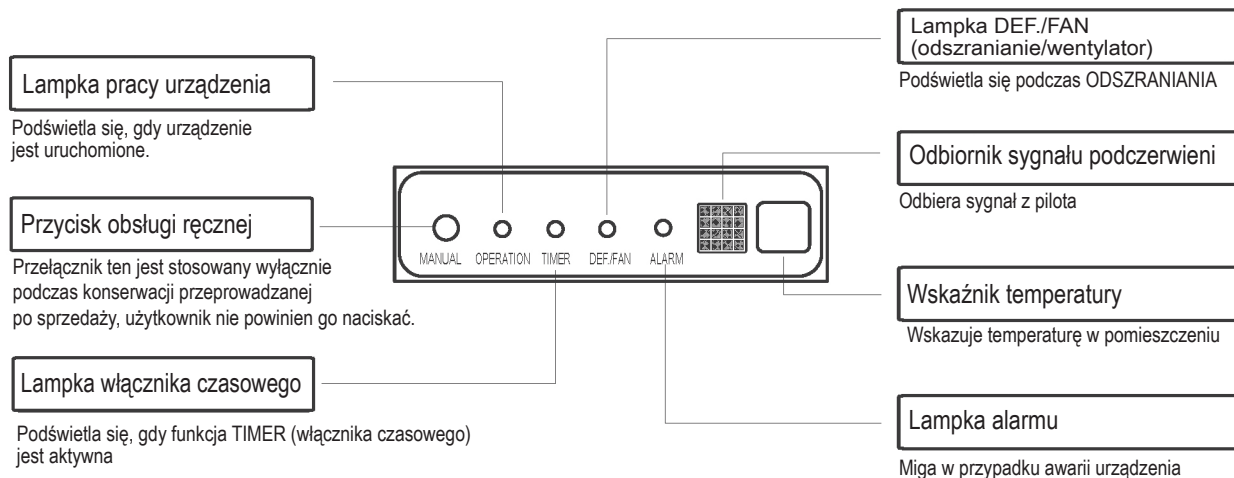

INFORMACJA

- Wszystkie zdjęcia zamieszczone w niniejszej instrukcji służą wyłącznie dla celów wyjaśnienia. Mogą one nieznacznie różnić się od nabytego klimatyzatora (w zależności od modelu). Rzeczywisty kształt będzie obowiązujący.
- Instrukcja użytkownika pilota (lub sterownika przewodowego) jest zawarta w niniejszym pakiecie dokumentacji.

2. OBSŁUGA

2.1 WARUNKI ROBOCZE

Warunki robocze		Jednostka wewnętrzna	Jednostka zewnętrzna
Chłodzenie	Wartość górna	32°C DB	46°C DB
	Wartość dolna	18°C DB	-10°C DB
Grzanie	Wartość górna	27°C DB	24°C DB
	Wartość dolna	0°C DB	-15°C DB

Informacja: DB – Termometr suchy

1. Urządzenie uzyskuje optymalne osiągi w podanym powyżej zakresie temperatur roboczych.
2. Jeżeli jednostka będzie użytkowana w warunkach wykraczających poza te wartości przez długi czas, układ diagnostyczny może wykryć usterkę i urządzenie nie będzie działać prawidłowo.
3. Wilgotność względna pomieszczenia - mniej niż 80%. Jeśli klimatyzator pracuje poza tym zakresem, powierzchnia klimatyzatora może sprzyjać kondensacji pary wodnej. Ustaw żaluzję przepływu powietrza pod maksymalny kąt i wybierz tryb WYSOKI na wentylatorze.
4. DLA JEDNOSTEK ZEWNĘTRZNYCH Z DODATKOWYM GRZEJNIKIEM ELEKTRYCZNYM: Gdy temperatura na zewnątrz jest niższa niż 0°C, zalecamy pozostawiać urządzenie podłączone do zasilania, aby zapewnić płynną pracę urządzenia.

2. OBSŁUGA

2.2 SPOSÓB DZIAŁANIA

Podstawowe tryby pracy: **AUTO / COOL / DRY / HEAT / FAN**

Tryb AUTO

- W tym trybie urządzenie automatycznie steruje trybami i prędkością wentylatora w celu utrzymania nastawionej temperatury.
- [W sezonie wiosennym i jesiennym dokładna regulacja temperatury może wymagać przełączania między trybami COOL/HEAT.]

Tryb DRY

W tym trybie priorytetowo traktowana jest funkcja osuszania powietrza. W tym celu, oraz aby zapewnić odpowiednią temperaturę, wentylator pracuje z niską prędkością, a sprężarka uruchamiana jest cyklicznie.

Opóźnienie uruchomienia sprężarki

Po uruchomieniu urządzenia stosowane jest opóźnienie w zakresie od 3 do 4 minut mające na celu ochronę sprężarki.

Zapobieganie zimnemu powiewowi

Aby uniknąć nieprzyjemnego powiewu w trybie grzania, jednostka wewnętrzna jest wstępnie rozgrzewana przed uruchomieniem wentylatora. Opóźnienie to nie powinno przekraczać kilku minut.

Automatyczne odszranianie

W trybie grzania na jednostce zewnętrznej powstaje szron. Aby go rozpuścić, wentylator jednostki wewnętrznej jest zatrzymywany na kilka minut, po czym grzanie jest wznowiane.

Automatyczne uruchomienie*

Jednostka automatycznie uruchomi się ponownie po zaniku zasilania. Ustawienia użytkownika są przywracane.

Automatyczne wykrywanie nieszczelności*

W przypadku wykrycia wycieku czynnika chłodniczego na jednostce wyświetlony zostanie komunikat „EC” lub kontrolki LED zaczną migać.

[*] Zależnie od modelu

2.3 PORADY UŁATWIAJĄCE ZMNIEJSZENIE KOSZTÓW EKSPLOATACJI URZĄDZENIA

- Temperaturę należy ustawić na umiarkowanym poziomie. Ustawienie za niskiej lub za wysokiej temperatury powoduje straty energii.
- Wydajność można zwiększyć poprzez zamknięcie okien i drzwi.
- Zużycie energii [czas pracy] można ograniczyć za pomocą funkcji TIMER.
- Nie zastawiać wlotów i wylotów powietrza. Skutkuje to obniżeniem osiągniętych oszczędności, zwiększeniem kosztów eksploatacji oraz skróceniem czasu użytkowania urządzenia.
- Okresowo sprawdzać filtry powietrza i w razie potrzeby czyścić.
- Jeżeli jednostka nie będzie używana przez dłuższy czas, należy ją odłączyć od zasilania.

3. UTRZYMANIE I KONSERWACJA

! UWAGA

- ODŁĄCZYĆ od źródła zasilania PRZED podjęciem prób czyszczenia lub serwisowania!
- Kratkę, obudowę i pilota należy czyścić za pomocą miękkiej i wilgotnej szmatki.
- Zawsze kontaktować się z wykwalifikowanymi pracownikami serwisu w celu zlecenia przeprowadzenia naprawy lub czynności konserwacji, których nie powinien wykonywać użytkownik, takich jak dokładne czyszczenie, nasmarowanie i sprawdzenie działania wszystkich najważniejszych podzespołów.

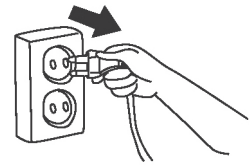

■ Czyszczenie filtra powietrza

Aby przeprowadzić prace serwisowe wymagające zdjęcia pokryw należy skontaktować się z wykwalifikowanymi pracownikami serwisu. Aby utrzymać wydajność urządzenia na dobrym poziomie, należy regularnie sprawdzać filtry powietrza i czyścić je w razie potrzeby.

Montaż wentylacji z nawiewem z tyłu:

Zdjąć filtr przymocowany śrubami (2 śruby) i umieścić filtr z dala od urządzenia.

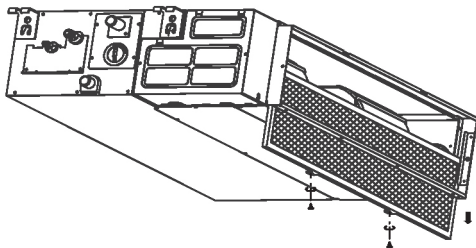

Jeśli posiadane urządzenie to wersja z nawiewem z tyłu, należy zdjąć filtr w kierunku wskazanym strzałkami na poniższym rysunku.

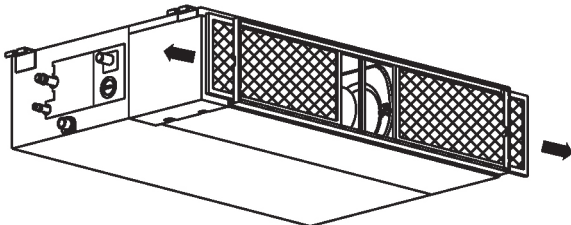

Montaż wentylacji zstępującym prądem powietrza:

Lekko popchnąć filtr w górę, aby pozycjoner wyskoczył z otworów do mocowania kołnierza i wyjąć filtr zgodnie z kierunkiem wskazywanym przez strzałkę.

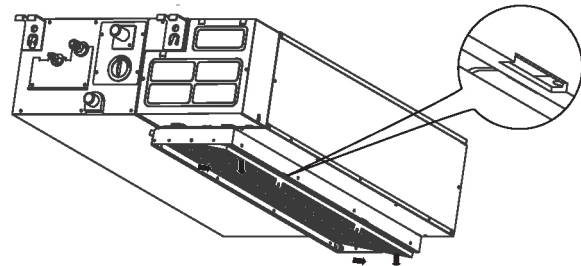

Jeśli posiadane urządzenie to wersja ze zstępującym prądem powietrza, należy zdjąć filtr w kierunku wskazanym strzałkami na poniższym rysunku.

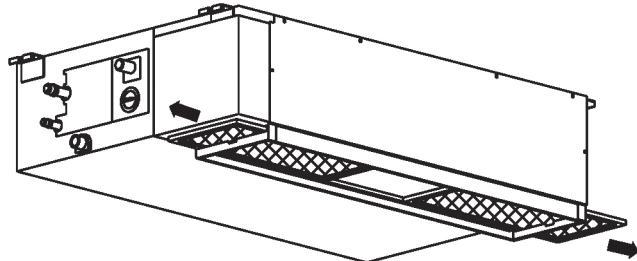

Czyszczenie filtra powietrza

Filtr powietrza można czyścić czystą wodą lub za pomocą odkurzacza. Jeśli warstwa kurzu jest zbyt duża, filtr należy wyczyścić za pomocą miękkiej szczoteczki i delikatnego detergentu, a następnie wysuszyć w chłodnym miejscu. Aby ponownie zamontować filtr powietrza, czynności opisane powyżej należy wykonać w odwrotnej kolejności.

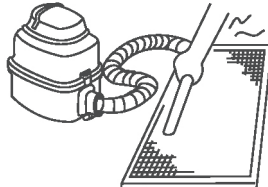
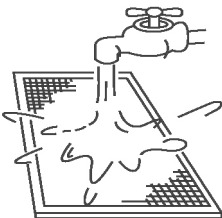

INFORMACJA:

W przypadku korzystania z odkurzacza strona wlotu powietrza powinna być skierowana ku górze.
W przypadku stosowania czystej wody strona wlotu powietrza powinna być skierowana ku dołowi.

■ Przygotowanie do wyłączenia [długie okresy wyłączenia z eksploatacji]

1. Oczyszczyć filtry powietrza
2. W klimacie o wysokiej wilgotności uruchomić tryb Fan do całkowitego osuszenia jednostki.
3. Wyłączyć klimatyzator za pomocą pilota i wyjąć baterie.
4. Odłączyć zasilanie.

■ Przywrócenie do eksploatacji po okresie wyłączenia

1. Sprawdzić, czy nic nie blokuje wlotu i wyloty powietrza.
2. Oczyszczyć filtry powietrza.
3. Sprawdzić przewody pod kątem ewentualnego uszkodzenia lub prawidłowego uziemienia.
4. Podłączyć zasilanie.
5. Jeżeli temperatura otoczenia jest niska, odczekać 24 godziny.
6. Włożyć baterie do pilota i włączyć jednostkę.

4. ROZWIĄZYWANIE PROBLEMÓW

- Przed skontaktowaniem się z serwisem należy wykonać przedstawione poniżej czynności.

PROBLEM	SPRAWDZIĆ W PIERWSZEJ KOLEJNOŚCI!
Jednostka nie działa w ogóle	• Czy wystąpiła przerwa zasilania?
	• Czy przełącznik jest wyłączony, wyłącznik zadziałał albo bezpiecznik jest przepalony?
	• Czy baterie w pilocie są naładowane?
	• Czy zegar i włącznik czasowy są ustawione prawidłowo na pilocie?
Słabe chłodzenie lub grzanie	• Czy ustawienia temperatury i trybu są prawidłowe?
	• Czy filtry powietrza są czyste?
	• Czy okna i drzwi są zamknięte?
	• Czy przepływ powietrza do i z jednostki wewnętrznej i zewnętrznej nie jest zablokowany?
	• Czy wentylator pracuje z wysoką szybkością, a żaluzja ustawiona jest w sposób umożliwiający maksymalny przepływ?

- Porady, wskazówki i ostrzeżenia

W czasie normalnej pracy mogą wystąpić następujące objawy, które nie są spowodowane usterką.

Objaw	Wyjaśnienie
Chłodzenie lub grzanie rozpoczyna się z opóźnieniem.	Urządzenie posiada 3-minutowe zabezpieczenie sprężarki.
Obroty wentylatora zmieniają się – zatrzymany, bardzo wolno, a potem normalnie.	Ma to miejsce automatycznie w trybie grzania – zapobiega wydmuchiowaniu zimnego powietrza na osoby w pomieszczeniu.
Funkcja grzania zatrzymuje się niespodziewanie, a wskaźnik odszraniania miga.	Trwa usuwanie szronu z jednostki zewnętrznej (5–10 minut).
Z jednostki wewnętrznej wydobywa się mgła.	Może występować, gdy jednostka ustawiona jest na niską temperaturę, a w pomieszczeniu temperatura i wilgotność są wysokie.
Z klimatyzatora dobiega cichy dźwięk.	„Syczenie”: normalne – wyrównywanie ciśnienia gazu przy zatrzymaniu lub uruchomieniu sprężarki.
	„Piszczenie”: normalne rozszerzanie i kurczenie się części plastikowych i metalowych.
	Przepływ powietrza – normalne przy resetowaniu położenia żaluzji.
Z jednostki wydobywa się pył.	Może wystąpić przy pierwszym uruchomieniu klimatyzatora lub po uruchomieniu po długim czasie wyłączenia z eksploatacji.
Obecność dziwnego zapachu.	Spowodowany zazwyczaj przez środki chemiczne, dym papierosowy, gotowanie itp. W przeciwnym wypadku należy skontaktować się z firmą specjalistyczną.
Przełączanie w tryb wentylatora tylko w czasie chłodzenia lub grzania.	Temperatura w pomieszczeniu jest identyczna z temperaturą wybraną na pilocie. W przeciwnym wypadku należy skontaktować się z firmą specjalistyczną.
Słabe grzanie.	Może wystąpić, gdy temperatura zewnętrzna jest bliska lub poniżej zera stopni Celsjusza.
Jednostka włącza się automatycznie.	Normalne w przypadku przywrócenia zasilania po jego zaniku.
Jednostka działa w sposób chaotyczny, nieprzewidywalny lub nie reaguje na polecenia.	Zakłócenia generowane przez wieże przekaźnikowe telefonii komórkowej oraz zdalne wzmacniacze mogą powodować nieprawidłowe działanie jednostki.
	Odłączyć zasilanie i podłączyć je ponownie.
	Nacisnąć przycisk ON/OFF na pilocie, aby ponownie uruchomić urządzenie.
	Jeżeli problem nie ustąpi, należy skontaktować się z firmą specjalistyczną.

4. ROZWIĄZYWANIE PROBLEMÓW

■ Należy skontaktować się z autoryzowanym przedstawicielem handlowym

W przypadku wystąpienia KTÓRYCHKOLWIEK z poniższych okoliczności należy natychmiast wyłączyć urządzenie!

- Przewód zasilania jest uszkodzony lub rozgrzany.
- Czuć zapach spalenizny.
- Słysząc głośne lub nietypowe dźwięki.
- Często przepala się bezpiecznik lub uruchamia wyłącznik.
- Do jednostki dostała się woda lub inne rzeczy, albo z jednostki wypłynęła woda lub wypadły elementy.
- Wskaźniki nieustannie migają.
- Wyświetlony został kod autodiagnostyki, np. E0, E1, E2 ... or P0, P1, P2... itp.

- Zapisać numer modelu produktu,
- Skontaktować się z autoryzowanym przedstawicielem handlowym,
- Poinformować o wszystkich zaobserwowanych objawach!



UWAGA

NIE PODEJMOWAĆ PRÓB SAMODZIELNEJ NAPRAWY!

NALEŻY SKONTAKTOWAĆ SIĘ Z WYKWALIFIKOWANYMI PRACOWNIKAMI SERWISU!



UWAGA

- Jednostki klimatyzatora wielosystemowego nie mogą pracować jednocześnie w różnych trybach. Na przykład nie jest możliwe, aby jedna jednostka pracowała w trybie „COOL”, a inna w trybie „HEAT”. W przypadku wykonywania różnych zadań tryb „HEAT” będzie miał pierwszeństwo. Jednostka wewnętrzna pracująca w trybie „COOL” lub „FAN” zostanie zatrzymana, a na wyświetlaczu pojawi się napis „P5”.

INDHOLD

1. LÆS INDEN IBRUGTAGNING	2
1.1 Sikkerhedsforanstaltninger	3
1.2 Delnavne	4
2. DRIFT	5
2.1 Driftsforhold	5
2.2 Sådan virker det	6
2.3 Tips til økonomisk brug	6
3. PLEJE OG VEDLIGEHOLDELSE	7
4. FEJLFINDING	8

Indendørsenhed	Udendørsenhed	Mærkespænding og Hertz
42QSS009DS*	38QUS009DS*	
42QSS012DS*	38QUS012DS*	
42QSS012D8S*		
42QSS018DS*	38QUS018DS*	
42QSS018R8S*	38QUS018R8S*	
42QSS024DS*	38QUS024DS*	220-240V~ 50Hz
42QSS024R8S*	38QUS024R8S*	
42QSS030DS*	38QUS030DS*	
42QSS036DS*	38QUS036DS*	
42QSS036R8S*	38QUS036R8S*	
42QSS048DS*	38QUS048DS*	
42QSS036DT*	38QUS036DT*	
42QSS036R8T*	38QUS036R8T*	
42QSS048DT*	38QUS048DT*	IDU: 220-240 V~ 50 Hz
42QSS048R8S*	38QUS048R8T*	ODU: 380-415 V 3N~ 50 Hz
42QSS060DS*	38QUS060DT*	
42QSS060R8S*	38QUS060R8T*	



**Advarsel: Brandrisiko kun for
R32/R290 kølemiddel**



ADVARSEL!

Service må kun udføres som anbefalet af udstyrproducenten. Vedligeholdelse og reparation, der kræver hjælp fra andet fagligt personale, skal udføres under tilsyn af den person, der har kompetencer i brugen af brændbare kølemidler. Du kan finde flere oplysninger om servicering i INSTALLATIONSVEJLEDNINGEN. (Dette er kun nødvendigt for enheder med R32/R290-kølemiddel)

Producenten forbeholder sig retten til at ændre enhver produktspecifikation uden varsel.

1. LÆS INDEN IBRUGTAGNING

Dette produkt er i overensstemmelse med Den Europæiske Unions lavspændingsdirektiv (2014/35/EF) og direktivet om elektromagnetisk kompatibilitet (2014/30/EF).



Korrekt bortskaffelse af dette produkt (Elektrisk affald og elektronisk udstyr)

(Disse retningslinjer skal overholdes, når dette klimaanlæg bruges i europæiske lande)

- Denne mærkning vist på produktet eller i dets litteratur indikerer, at affald af elektrisk og elektrisk udstyr (WEEE som i direktiv 2012/19/EU) ikke må blandes med almindeligt husholdningsaffald. Det er forbudt at bortskaffe dette apparat sammen med husholdningsaffald. Der er flere muligheder for at bortskaffe det:
 1. Kommunen har genbrugsstationer, hvor elektronisk affald kan bortskaffes gratis for brugeren.
 2. Når du køber et nyt produkt, tager forhandleren det gamle produkt tilbage gratis.
 3. Producenten tager det gamle produkt tilbage til bortskaffelse gratis for brugeren.
 4. Da gamle produkter indeholder værdifulde komponenter, kan de sælges til skrothandlere.
- Bortskaffelse af affald i skove og i naturen udgør en risiko for dit helbred, når farlige stoffer trænger ned i grundvandet og kommer ind i fødekæden.

- Symboler anvendt på enhederne og i brugervejledningen:

	ADVARSEL	Dette apparat bruger et brændbart kølemiddel. Hvis kølemidlet er lækket og eksponeret for en ekstern antændelseskilde, er der risiko for brand.
	ADVARSEL	Betjeningsvejledningen skal læses omhyggeligt.
	ADVARSEL	En servicepersonale skal håndtere dette udstyr med henvisning til installationsvejledningen.
	ADVARSEL	Oplysninger er tilgængelige f.eks. i betjeningsvejledningen eller installationsvejledningen.

ADVARSEL

- Apparatets bevægelige dele skal installeres/placeres i et niveau på mindst 2,3 m over gulvet.
- ELEKTRISK arbejde må kun udføres af autoriseret personale og i overensstemmelse med nationale ledningsforskrifter. Hvis ledningen er beskadiget, skal den udskiftes af producenten, dennes serviceagent eller tilsvarende kvalificerede personer for at undgå fare.
- Service må kun udføres som anbefalet af udstyrsproducenten.
- Vedligeholdelse og reparation, der kræver hjælp fra andet fagligt personale, skal udføres under tilsyn af den person, der har kompetencer i brugen af brændbare kølemidler.

1. LÆS INDEN IBRUGTAGNING

1.1 SIKKERHEDSFORANSTALTNINGER

- Læs denne vejledning, inden produktet anvendes!
- Dette apparat kan bruges af børn fra 8 år og op samt personer, hvis fysiske, sensoriske eller mentale evner er svækkede, eller som mangler erfaring og viden, hvis de er blevet vejledt eller har modtaget instruktioner i brugen af apparatet på en sikker måde, og de forstår de farer, der er involveret.
- Børn må ikke lege med apparatet. Rengøring og vedligeholdelse må ikke udføres af børn uden opsyn.

ADVARSEL

Dette symbol angiver mulighed for personskade eller død.

- **Installation af dette produkt må kun udføres af personer med passende kvalifikationer og erfaring.**
- **ELEKTRISK arbejde må kun udføres af autoriseret personale og i overensstemmelse med nationale standarder for ledningsføring.** Hvis strømforsyningskablet er beskadiget, skal det udskiftes af producenten, dennes installatør eller en tilsvarende uddannet person for at undgå fare.
- **Brug ikke forlængerledning, og del ikke den samme stikkontakt med andre apparater.**
- **Forsøg ikke at vedligeholde, reparere, flytte eller ændre dit klimaanlæg. Søg professionel hjælp – Kontakt en autoriseret forhandler.**
Manglende reparation eller vedligeholdelse kan resultere i vandlækage, elektrisk stød eller brand.
- **Sluk enheden, hvis du bemærker usædvanlige lugte, lyde eller vibrationer. Kontakt en autoriseret forhandler.**
- **Dette apparat er ikke tilgængeligt for offentligheden, skal vedligeholdes af faguddannet servicepersonale og skal placeres ikke mindre end 2,5 m fra gulvet.**
- **Brug ikke brændbar gas eller brændbare væsker såsom som benzin, benzen, fortyndingsmiddel osv. i det konditionerede rum.**
Dette kan medføre brand.
- **Brug ikke et varmeapparat i det konditionerede rum.**
Utilstrækkelig ventilation kan forårsage ulykker pga. oxygenmangel.
- **Betjening med våde hænder kan medføre elektrisk stød.**
- **Langvarig udsættelse for træk kan føre til ubehag i muskler samt tørre øjne.**
Dette kan påvirke din fysiske tilstand og medføre sundhedsproblemer.
- **Rør ikke luftudtaget eller jalousispjældet, mens enheden er i drift.**
Det kan forårsage personskade.
- **Stik ikke genstande ind i luftindtaget eller -udtaget.**
Dette kan medføre skader, da den indvendige ventilator kører med høj hastighed.
- **Anbring ikke nogen genstande, især ting, der indeholder vand, som vaser, på enheden.**
Det kan forårsage elektrisk stød.
- **Opbevar fjernbetjeningen utilgængeligt for små børn.**
Manglende overholdelse af dette kan medføre, at batterierne sluges, eller der sker andre ulykker.
- **Dette apparat er kun beregnet til brug i husholdningsmiljøer.**
Et apparat til husholdningsmiljøer er et apparat til typiske husholdningsfunktioner, som også kan anvendes af brugere, der ikke er eksperter, såsom butikker, kontorer og andre lignende arbejdsmiljøer, gårde, hoteller, moteller og andre typer private boligmiljøer.

1. LÆS INDEN IBRUGTAGNING

! FORSIGTIG

Dette symbol angiver mulighed for skader på ting eller alvorlige konsekvenser.

- Dette produkt er **KUN** beregnet til brugeres komfort.
- **Bloker ikke luftindtag eller -udtag.** Dette kan medføre dårlig ydeevne, øgede driftsomkostninger og reducere produktlevetiden.
- **Kontroller ikke systemet med hovedafbryderen.**
Det kan medføre brand eller vandlækage.
- **Berør ikke lamellerne på varmeveksleren.**
Metaldele har muligvis skarpe kanter, som kan medføre personskade.
- **Frakobl enheden, når den ikke bruges i lang tid.**
- **Frakobl FØR rengøring eller serviceeftersyn.**
- **Brug aldrig stærke rengøringsmidler, opløsningsmidler eller poleringsmidler på produktet.**
- **Regelmæssig grundig vedligeholdelse af indendørs- og udendørsenheder er afgørende.**
VEDLIGEHOLDELSE af en specialist er nødvendig for at rengøre i dybden, smøre og kontrollere funktionen af alle kritiske komponenter. Kontakt faguddannet servicepersonale.

1.2 DELNAVNE

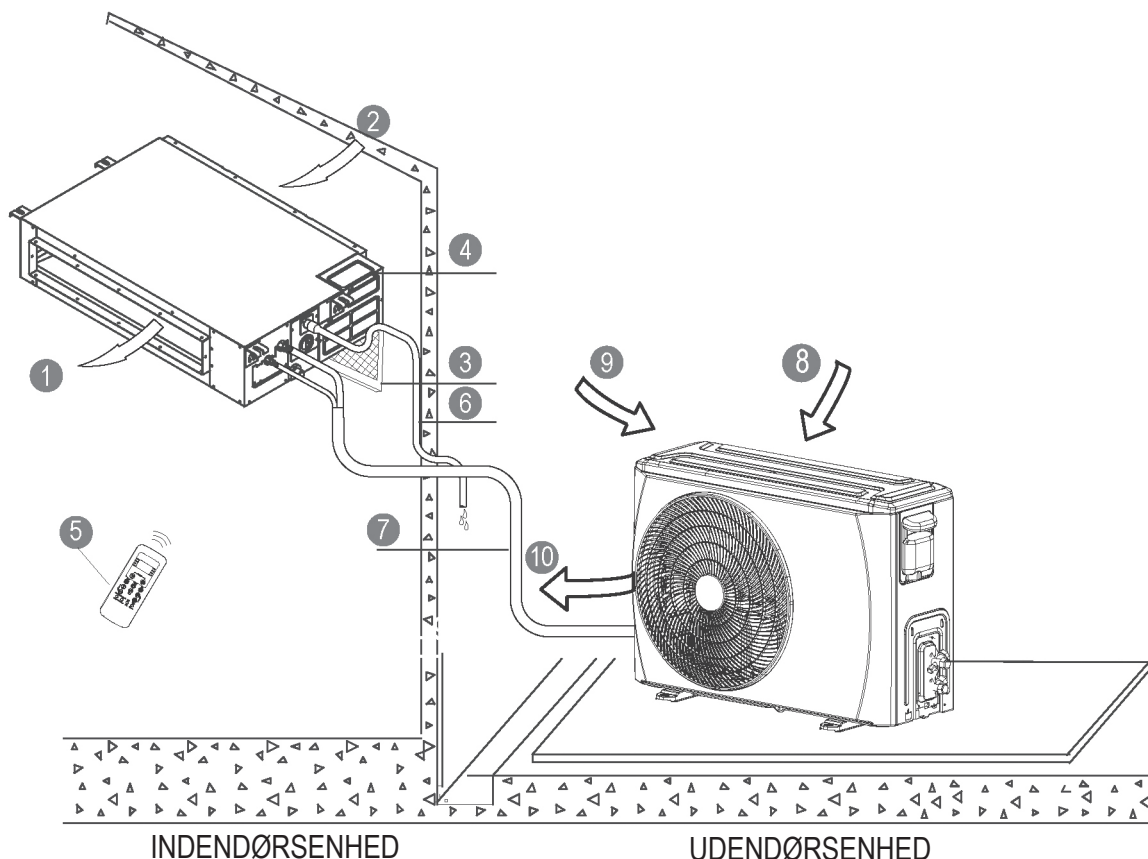

INDENDØRSENHED

- ① Luftudtag
- ② Luftindtag
- ③ Luftfilter
- ④ Elektrisk kontrolkabinet
- ⑤ Fjernbetjening *
- ⑥ Drænrør

UDENDØRSENHED

- ⑦ Tilslutningsrør
- ⑧ Luftindtag
- ⑨ Luftindtag (på siden og bagved)
- ⑩ Luftudtag

[*] fjernbetjening eller kablet betjening: afhængig af model.

1. LÆS INDEN IBRUGTAGNING

DISPLAY

Funktionslamper på indendørsenhedens displaypanel

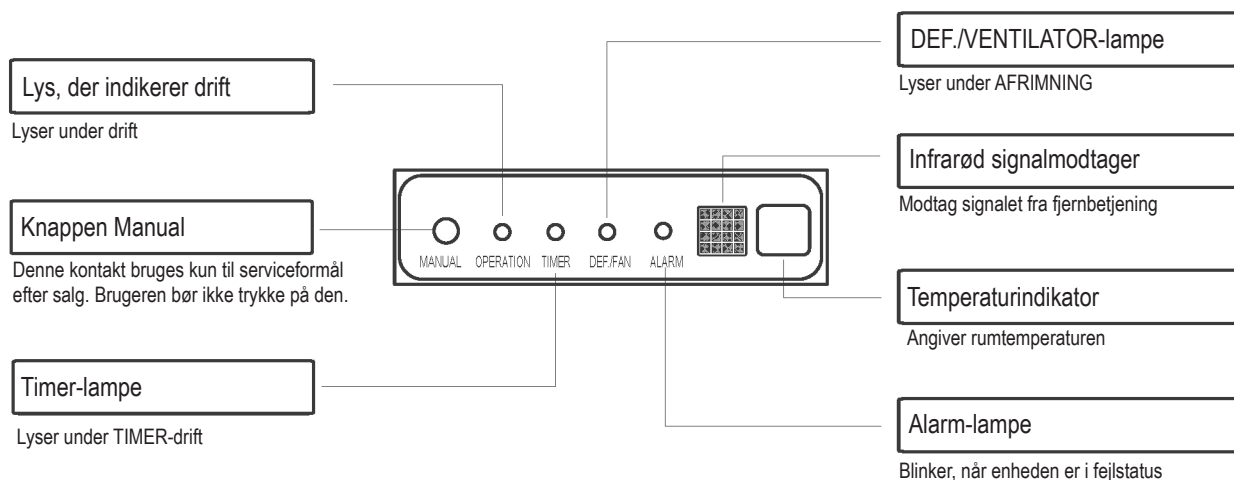

BEMÆRK

- Billederne i denne vejledning er kun til beskrivelse. De kan variere en smule i forhold til det klimaanlæg, som du har købt (afhængig af modellen). Klimaanlæggets faktiske størrelse har forrang.
- En vejledning i brug af fjernbetjening (eller kablet betjening) er inkluderet i informationsmaterialet.

2. DRIFT

2.1 DRIFTSFORHOLD

Driftsforhold		Indendørs	Udendørs
Køletilstand	Øvre grænse	32°C DB	46°C DB
	Nedre grænse	18°C DB	-10°C DB
Varmetilstand	Øvre grænse	27°C DB	24°C DB
	Nedre grænse	0°C DB	-15°C DB

Bemærk: DB – Tørt termometer

1. Optimal ydeevne kan opnås inden for disse driftstemperaturer.
2. Når enheden fungerer over eller under disse forhold i længere tid, kan systemdiagnostik registrere en fejl, og enheden fungerer ikke længere korrekt.
3. Lokalets relative fugtighed – mindre end 80 %. Hvis airconditionanlægget fungerer uden for dette område, kan airconditionanlæggets overflade få kondens. Indstil luftstrømslamellen til sin maksimale vinkel og indstil HØJ ventilator modus.
4. TIL UDENDØRSHEDER MED EKSTRA ELVARMER: Når udetemperaturen er under 0°C, anbefaler vi stærkt at holde enheden tilsluttet hele tiden, for at sikre en jævn løbende ydelse.

2. DRIFT

2.2 SÅDAN VIRKER DET

Grundlæggende driftstilstande: **AUTO / COOL / DRY / HEAT / FAN**

Tilstanden AUTO

- I denne indstilling skifter systemet automatisk tilstand og ventilatorhastighed til den indstillede temperatur.
- [Om foråret og efteråret kan en tættere temperaturkontrol kræve tilstandsændringer COOL/HEAT.]

Tilstanden DRY

I denne tilstand prioriteres affugtning af luften. Lav ventilatorhastighed og kompressorcyklus anvendes til at opnå denne tilstand og regulere rumtemperaturen.

Kompressorforsinkelse

Ved opstarten beskytter en tidsforsinkelse på 3-4 minutter kompressoren.

Forhindring af træk

For at undgå ubehagelige træk i varmetilstand forvarmes indendørsenheden, inden ventilatoren starter.

Denne forsinkelse bør kun vare nogle få minutter.

Automatisk afisning

I varmetilstand dannes der is på udendørsenheden. For at afrime denne is stopper indendørsventilatorer i et par minutter, inden opvarmningen fortsætter.

Automatisk genstart*

Enheden genstarter automatisk efter en strømafbrydelse. Alle tidligere brugerindstillinger gendannes.

Automatisk detektion af lækage*

Når kølemiddeludslip registreres, viser enheden koden "EC", eller LED-lamperne blinker.

[*] Afhængig af modellen

2.3 TIPS TIL ØKONOMISK BRUG

- Juster temperaturen for at opnå et moderat komfortniveau. Overdrevne lave eller høje temperaturer spilder energi.
- Forbedr ydeevnen ved at holde vinduer og døre lukket.
- Begræns energiforbruget [køretiden] ved hjælp af funktionen TIMER.
- Bloker ikke luftindtag eller -udtag. Dette kan medføre dårlig ydeevne, øgede driftsomkostninger og reduceret produktlevetid.
- Efterse regelmæssigt luftfiltrene, og rengør dem, når det er nødvendigt.
- Frakobl strømkilden, hvis enheden ikke skal bruges i længere tid.

3. PLEJE OG VEDLIGEHOLDELSE

⚠ FORSIGTIG

- AFBRYD strømkilden, INDEN der foretages rengøring eller serviceeftersyn!
- Brug en blød, fugtig klud, når gitteret, beklædningen og fjernbetjeningen rengøres.
- Kontakt altid faguddannet servicepersonale, når der skal udføres reparationer eller anden vedligeholdelse, som brugeren ikke selv kan foretage, såsom rengøring i dybden, smøring, og når funktionen af alle kritiske komponenter skal kontrolleres.

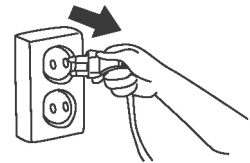

■ Rengøring af luftfilteret

Kontakt faguddannet servicepersonale for at udføre eftersyn, der involverer fjernelse af dæksler. Af hensyn til den maksimale ydeevne skal luftfiltrene regelmæssigt inspiceres og om nødvendigt rengøres.

Udluftsinstallation på bagsiden:

Fjern filterets faste skruer (to skruer), og træk filteret væk fra enheden.

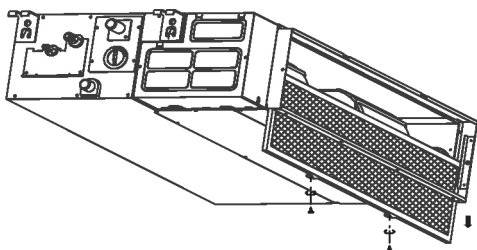

Hvis den enhed, du har købt, har bagsideudluftning, skal du tage filteret af i den retning, som pilene angiver i følgende diagram.

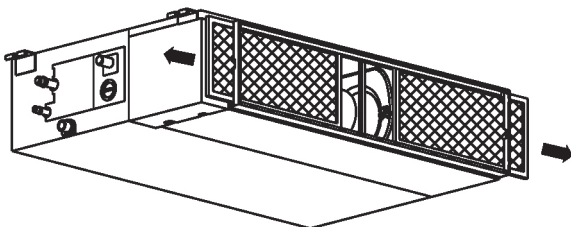

Nedadgående udluftsinstallation:

Skub filteret en anelse op for at lade positionsholderen undvige flangens faste huller, og tag filteret af i henhold til pileretningen herunder.

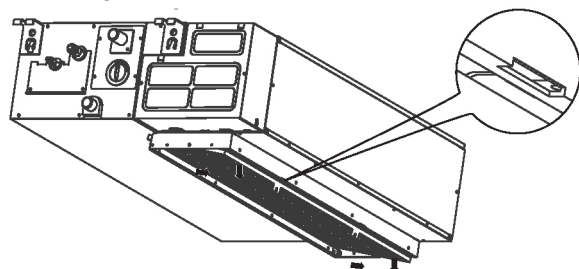

Hvis den enhed, du har købt, er en nedadgående udluftsmodel, skal du tage filteret af i den retning, som pilene angiver i følgende diagram.

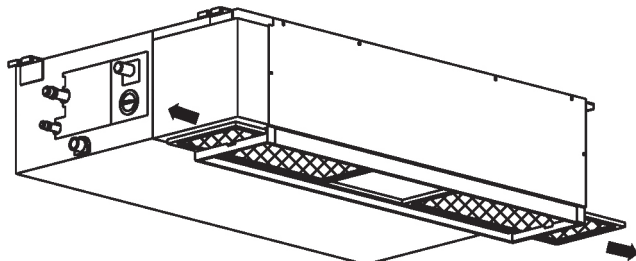

Rengør luftfiltret

En støvsuger eller rent vand kan bruges til at rengøre luftfilteret. Hvis der er ophobet for meget støv, skal du bruge en blød børste og et mildt rengøringsmiddel til at rengøre det og derefter tørre af på et køligt sted.

Genmonter luftfilteret i modsat rækkefølge af den, som er beskrevet ovenfor.

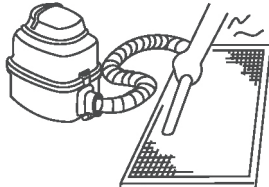
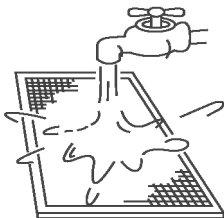

BEMÆRK:

- Luftindtagssiden skal vende opad, når du bruger en støvsuger.
- Luftindtagssiden skal vende nedad, når du bruger vand.

■ Forberedelse til opbevaring [lange perioder ude af drift]

1. Rengør luftfiltrene
2. Brug kun ventilatortilstanden i fugtige klimaer, indtil enheden er tørret ud.
3. Sluk klimaanlægget med fjernbetjeningen, og fjern batterierne.
4. Afbryd strømkilden.

■ Brug efter opbevaring

1. Kontrollér, om luftindtaget og -udtaget er tilstoppet.
2. Rengør luftfiltrene.
3. Kontrollér, om ledningerne er beskadigede eller korrekt jordet.
4. Tilslut til strømkilde igen.
5. Vent 24 timer, når omgivelsestemperaturen er lav.
6. Sæt batterierne i fjernbetjeningen igen, og tænd enheden.

4. FEJLFINDING

■ Kontrollér følgende, inden du foretager et serviceopkald.

PROBLEM	KONTROLLÉR FØRST!
Enheden virker slet ikke	• Er der strømsvigt?
	• Er en kontakt eller en hovedafbryder slået fra eller er en sikring er sprunget?
	• Er batterierne i fjernbetjeningen nye?
	• Er uret og timeren på fjernbetjeningen indstillet korrekt?
Forringet nedkøling eller opvarmning	• Er temperatur- og tilstandsindstillingerne korrekte?
	• Er luftfiltrene rene?
	• Er vinduer og døre lukkede?
	• Er luftstrømmen uhindret ind og ud af indendørs- og udendørsenhederne?
	• Er ventilatorhastigheden indstillet til høj, og tillader jalousispjældene maksimal luftstrøm?

■ Vejledninger, tips og råd

Følgende kan forekomme under normal drift og er ikke nødvendigvis en funktionsfejl.

Tilfælde	Forklaring
Køling eller opvarmning er forsinket	En forsinkelse på 3 minutter beskytter kompressoren.
Ventilatorhastigheden ændrer sig – slukket, meget langsom og derefter normal	Sker automatisk i varmetilstand – forhindrer, at kold luft blæser på beboere.
Varmedriften stopper pludseligt, og afisningslyset blinker.	Fjernelse af frost på udendørsenhed er i gang (5-10 min.).
Der kommer damp ud af indendørsenheden	Kan forekomme, når enhedens temperatur er lav, og luften i rummet er varm og fugtig.
Der kommer lave lyde fra klimaanlægget	"Hvislelyd": normalt – gstrykkes bliver udlignet, når kompressoren stopper eller starter.
	"Knirkelyd": normal udvidelse og sammentrækning af plast- og metaldele.
	Susende luft – normalt, når jalousispjældet genindstiller sin position.
Der kommer støv ud af enheden.	Kan ske, når klimaanlægget bruges for første gang eller ikke er blevet brugt i lang tid.
Udsender en speciel lugt.	Normalt forårsaget af kemikalier, cigaretrøg, madlavning osv. Ring til en egnet installatør, hvis det ikke tilfældet.
Skifter kun til ventilator, når den køler eller varmer.	Rumtemperaturen er den samme, som den temperatur, der er valgt med fjernbetjeningen. Hvis det ikke er tilfældet, skal du ringe til en egnet installatør.
Dårlig varmeydeevne.	Kan forekomme, når udendørstemperaturen er tæt på eller under nul grader.
Tænder automatisk.	Normalt, når strømmen vender tilbage efter et strømsvigt.
Driften er uregelmæssig, uforudsigelig eller reagerer ikke.	Interferens fra mobiltelefonårne og fjernspændingsforhøjere kan medføre, at enheden ikke fungerer korrekt.
	Sluk for strømmen, og tilslut den igen.
	Tryk på tænd/sluk-knap på fjernbetjeningen for at genstarte driften.
	Hvis problemet ikke løses, skal du ringe til en egnet installatør.

4. FEJLFINDING

■ Kontakt din forhandler

Hvis ET HVILKET SOM HELST af følgende tilfælde sker, skal du slukke enheden med det samme!

- Strømforsyningskablet er beskadiget eller unormalt varm.
- Der lugter brændt.
- Høje eller unormale lyde høres.
- Det sker ofte, at en sikring springer, eller strømafbyderen udløses.
- Vand eller andre genstande falder ind i eller ud af enheden.
- Lamper blinker konstant.
- En selv-diagnosekode vises, f.eks. E0, E1, E2... eller P0, P1, P2... osv.

- Skriv produktets modelnummer ned.
- Kontakt en autoriseret forhandler.
- Oplys alle observerede detaljer!

FORSIGTIG

FORSØG IKKE AT UDBEDRE DISSE PROBLEMER SELV!
KONTAKT FAGUDDANNET SERVICEPERSONALE!

FORSIGTIG

- Et multisystem-klimaanlæg kan ikke være i forskellige driftstilstande på samme tid. En enhed kan altså ikke være i tilstanden "COOL", mens en anden enhed er i tilstanden "HEAT". Når der udføres forskellige handlinger, prioriteres tilstanden "HEAT". Indendørsenheden, som er i tilstanden "COOL" eller "FAN", stopper og viser "P5".

SISUKORD

1. LUGEGE ENNE KASUTAMIST	2
1.1 Ettevaatusabinõud	3
1.2 Osade nimetused	4
2. KASUTAMINE	5
2.1 Töötingimused	5
2.2 Tööpõhimõte	6
2.3 Säästva kasutamise nõuandeid	6
3. HOOLDUS JA KORRASHOID	7
4. TÕRGETE KÕRVALDAMINE	8

Siseseade	Välisseade	Nimipinge ja sagedus
42QSS009DS*	38QUS009DS*	
42QSS012DS*	38QUS012DS*	
42QSS012D8S*		
42QSS018DS*	38QUS018DS*	
42QSS018R8S*	38QUS018R8S*	
42QSS024DS*	38QUS024DS*	220-240V~ 50Hz
42QSS024R8S*	38QUS024R8S*	
42QSS030DS*	38QUS030DS*	
42QSS036DS*	38QUS036DS*	
42QSS036R8S*	38QUS036R8S*	
42QSS048DS*	38QUS048DS*	
42QSS036DS*	38QUS036DT*	
42QSS036R8S*	38QUS036R8T*	
42QSS048DS*	38QUS048DT*	IDU: 220-240 V~ 50 Hz
42QSS048R8S*	38QUS048R8T*	ODU: 380-415 V 3N~ 50 Hz
42QSS060DS*	38QUS060DT*	
42QSS060R8S*	38QUS060R8T*	



Ettevaatust! Tuleoht ainult jahutusaine R32/R290 korral



HOIATUS!

Hooldustööd tehakse ainult seadme tootja soovitude kohaselt. Hooldus- ja parandustööd, mis vajavad muu kvalifitseeritud töötaja abi, tehakse põlevate külmutusagensite kasutamise eest vastutava isiku järelevalve all. Üksikasjalikuma teabe saamiseks vt PAIGALDUSJUHISTES olevat jaotist Teave hoolduse kohta (Nõutud ainult jahutusainet R32/R290 kasutatavale seadmele)

Tootjal on õigus muuta toote mistahes spetsifikatsiooni ilma sellest ette teatamata.

1. LUGEGE ENNE KASUTAMIST

Toode vastab Euroopa Liidu madalpingedirektiivile (2014/35/EÜ) ja elektromagnetilise ühilduvuse direktiivile (2014/30/EÜ).



Toote nõuetekohane käitlemine (elektri- ja elektroonikaseadmete jäätmed)

(Kui seda õhukonditsioneeri kasutatakse Euroopa riikides, tuleb järgida järgmisi nõudeid)

- Tootel või selle dokumentatsioonil kirjas olev märkis tähendab, et elektri- ning elektroonikaseadmetest tekkinud jäätmeid (direktiivis 2012/19/EL märgitud lühidalt elektroonikaromud) ei tohi kokku panna tavaliste olmejäätmetega. Seda seadet ei tohi ära visata koos olmeprügiga. Seadme käitlemiseks on eri võimalused.
 1. Omavalitsuses on jäätmete kogumissüsteem, kus kasutaja saab elektroonikaseadmete jäätmed tasuta ära anda.
 2. Uue toote ostmisel võtab müüja vana toote tasuta tagasi.
 3. Tootja võtab kasutaja vana toote käitlemiseks tasuta tagasi.
 4. Vanad seadmed sisaldavad väärtuslikke materjale ja need saab müüa vanametalli kokkuostupunkti.
- Jäätmete äraviskamine metsa ja mujale loodusesse on tervisele kahjulik, sest ohtlikud ained satuvad põhjavette ja sealt toiduahelasse.

- Seadmeosadel ja kasutusjuhendis kasutatud sümbolid:

	HOIATUS	See seadme korral on kasutatud tuleohtlikku jahutusainet. Jahutusaine lekkimise korral ja kokkupuutel välise süüteallikaga tekib tuleoht.
	ETTEVAATUST!	Kasutusjuhend tuleb hoolikalt läbi lugeda.
	ETTEVAATUST!	Hooldustöötajad peavad seadmeid käsitsema paigaldusjuhendi järgi.
	ETTEVAATUST!	Seadme kohta on teavet nii kasutus- kui paigaldusjuhendis.



- Seadme lahtised osad tuleb paigaldada või asetada põrandast vähemalt 2,3 meetri kõrgusele.
- ELEKTRITÖÖD võib teostada ainult volitatud töötaja vastavalt rahvuslikule juhistiku standardile. Kui toitejuhe on kahjustatud, peab ohu vältimiseks asendama selle tootja, teenindusametnik või sarnaselt kvalifitseeritud isik.
- Hooldustööd tehakse ainult seadme tootja soovitude kohaselt.
- Hooldus- ja parandustööd, mis vajavad muu kvalifitseeritud töötaja abi, tehakse põlevate külmutusagensite kasutamise eest vastutava isiku järelevalve all.

1. LUGEGE ENNE KASUTAMIST

1.1 ETTEVAATUSABINÕUD

- Lugege see juhend enne toote kasutamist läbi!
- Seadet tohivad kasutada 8-aastased ja vanemad lapsed ning piiratud füüsiliste, sensorsete või vaimsete võimetega või ilma kogemuste ja teadmisteta isikud, kui neid on juhendatud seadet ohutult kasutama ja selgitatud sellega seotud ohtusid.
- Lapsed ei tohi seadmega mängida. Järelevalveta lapsed ei tohi seadet puhastada ega hooldada.

HOIATUS!

See sümbol tähendab raskete või eluohtlike kehavigastuste ohtu.

- Toodet tohivad paigaldada ainult vastava kvalifikatsiooni ja kogemustega isikud.
- **ELEKTRITÖID** tohivad teha ainult volitatud isikud vastavalt riiklikele elektritöö eeskirjadele. Katkine toitejuhe tuleb lasta asendada tootjal, tema esindajal või muul vastava kvalifikatsiooniga isikul, et vältida ohtlikku olukorda.
- Ärge kasutage pikendusjuhet ega ühendage samasse pistikupessa muid elektriseadmeid.
- Ärge õhukonditsioneereri ise parandage, liigutage ega muutke. Küsige abi asjatundjalt – pöörduge volitatud edasimüüja poole.
Ebaõige remondi või hoolduse tagajärg võib olla veeleke, elektrilöök või tulekahju.
- Ebatavalise lõhna, müra või vibratsiooni ilmnemisel lülitage seade välja. Pöörduge volitatud edasimüüja poole.
- Sellele seadmele ei ole avalikku juurdepääsu, seadet tohivad hooldada vastava väljaõppega hooldustöötajad ja seade peab asuma põrandapinnast vähemalt 2,5 m kõrgusel.
- Ärge kasutage kliimaseadmega ruumis kergsüttivat gaasi ega muid kergsüttivaid aineid, nagu bensiini, benseeni, lahustit jms.
See võib tekitada tulekahju.
- Ärge kasutage kütteseadet õhukonditsioneeriga samas ruumis.
Ebapiisav ventilatsioon võib põhjustada hapnikuvaegusest tingitud õnnetusi.
- Seadet märgade kätega kasutades võib saada elektrilöögi.
- Pikaajaline viibimine tõmbetuule käes võib tekitada lihastes ebamugavustunde või teha silmad kuivaks.
See võib mõjutada teie tervislikku seisundit ja põhjustada terviseprobleeme.
- Ärge puudutage töötava seadme õhu väljalaskeava või õhusuunurit.
See võib põhjustada kehavigastusi.
- Ärge pistke midagi õhu sisse- või väljalaskeavasse.
Seadme sees olev ventilator pöörleb suure kiirusega ja võib tekitada vigastusi.
- Ärge asetage seadmele esemeid, eriti vett sisaldavaid esemeid (nt vaasid).
See võib põhjustada elektrilöögi.
- Hoidke kaugjuhtimispulti väikelastele kättesaamatus kohas.
Väikelaps võib patareid alla neelata või põhjustada mõne muu õnnetuse.
- See seade on ette nähtud kasutamiseks ainult kodumajapidamises.
Kodumajapidamises kasutatav seade on ette nähtud tüüpiliste majapidamistöode (mida võivad teha ka vähese vilumusega kasutajad) tegemiseks majapidamistes, näiteks töökodades, kontorites ja muudes sarnastes töökeskkondades, taludes, hotellides, motellides ja muudes elamukeskkondades.

1. LUGEGE ENNE KASUTAMIST

⚠ ETTEVAATUST!

See sümbol hoiatab varakahju või muude raskete tagajärgede eest.

- Seadme tööd tohivad juhtida **AINULT** inimesed.
- Ärge blokeerige õhu sisse- ja väljalaskeavasid. See vähendab seadme tööjõudlust ja lühendab tööiga ning suurendab käituskulusid.
- Ärge juhtige süsteemi peatoitelülitiga. See võib tekitada tulekahju või veelekke.
- Ärge puudutage soojusvaheti labasid. Metallosadel võivad olla teravad servad, mis tekitavad kehavigastusi.
- Kui seadet ei kasutata pikemat aega, lahutage see toitevõrgust.
- ENNE puhastamist või hooldamist tuleb seade toitevõrgust lahutada.
- Ärge puhastage toodet tugevatoimelise puhastusvahendi, lahusti või abrasiivse poleerimisvahendiga.
- Sise- ja välisseade vajavad regulaarset põhjalikku hooldust. Ainult HOOLDUSTEHNİK tohib seadet põhjalikult puhastada, määrada ja kontrollida seadme oluliste komponentide tööd. Võtke ühendust kvalifitseeritud hooldustöötajaga.

1.2 OSADE NIMETUSED

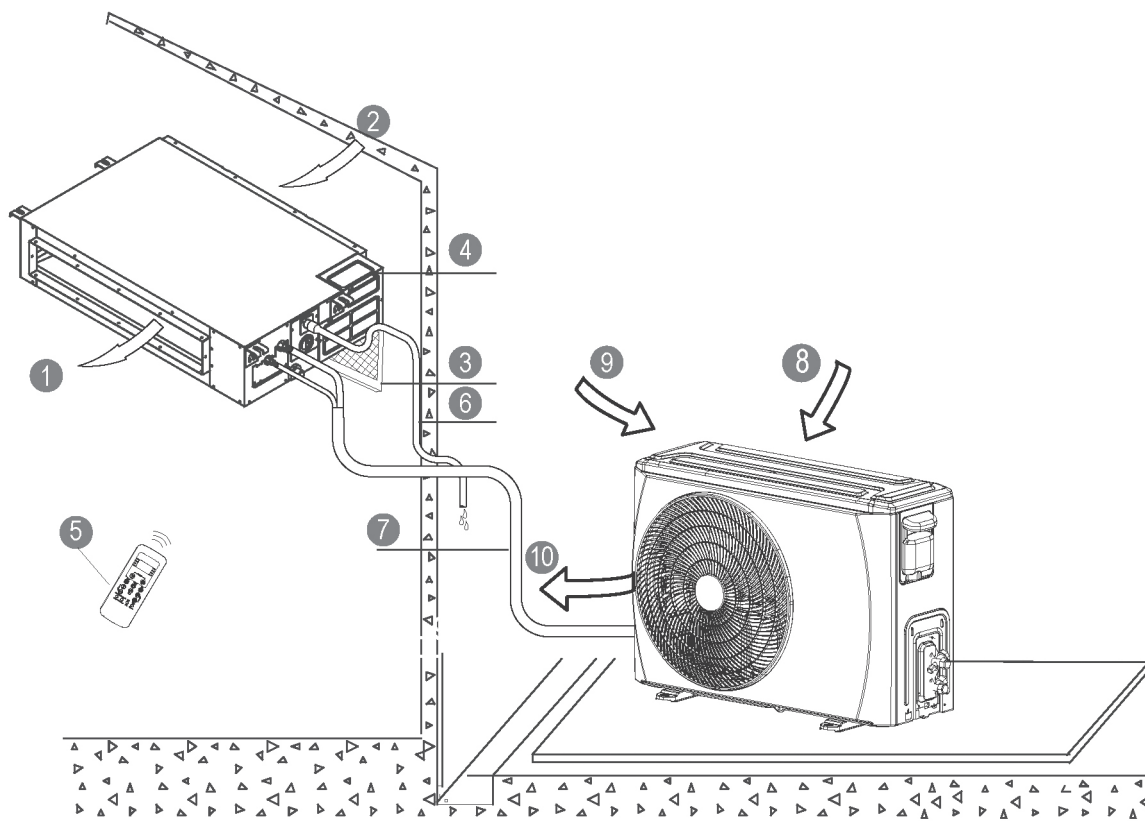

SISESEADE

- ① Õhu väljalaskeava
- ② Õhu sisselaskeava
- ③ Õhufilter
- ④ Elektrikilp
- ⑤ Kaugjuhtimispult*
- ⑥ Äravoolutoru

VÄLISSEADE

- ⑦ Ühendustoru
- ⑧ Õhu sisselaskeava
- ⑨ Õhu sisselaskeava (küljel ja taga)
- ⑩ Õhu väljalaskeava

[*] Kaugjuhtimispult või juhtmega ühendatud juhtseade: oleneb mudelist.

1. LUGEGE ENNE KASUTAMIST

NÄIDIK

Funktsioonide märgutuled siseseadme näidikupaneelil

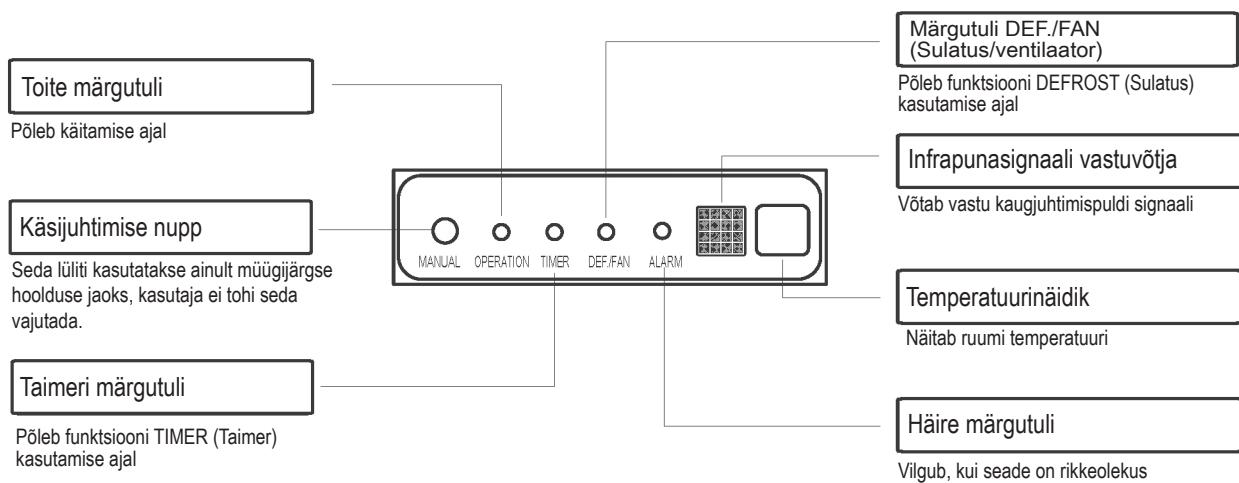

NB!

- Kõik juhendis olevad joonised on illustratiivsed. Teie ostetud mudel võib neist veidi erineda (oleneb mudelist). Lähtuge oma seadme kujust.
- Selle dokumentatsiooni juurde kuulub ka kaugjuhtimispuldi (või juhtmega ühendatud juhtseadme) kasutusjuhend.

2. KASUTAMINE

2.1 TÖÖTINGIMUSED

Töötingimused		Sees	Väljas
Jahutusrežiim	Ülemine piir	32 °C KT	46 °C KT
	Alumine piir	18 °C KT	-10 °C KT
Kütterežiim	Ülemine piir	27 °C KT	24 °C KT
	Alumine piir	0 °C KT	-15 °C KT

NB! KT – kuiv termomeeter

1. Nendes töötemperatuuri vahemikes on tagatud optimaalne tööjõudlus.
2. Kui seade töötab pikka aega nendest temperatuuridest kõrgemal või madalamal, võib süsteemi diagnostika tuvastada tõrke ja seade ei tööta korralikult.
3. Ruumi suhteline õhuniiskus – alla 80%. Kliimaseadme töötamisel väljaspool nimetatud temperatuurivahemikku võib selle pinnale tekkida kondensatsioon. Palun seadke õhuvooluluuk selle maksimaalse nurga all ja lülitage ventilaator režiimile HIGH (KÕRGE).
4. AINULT ÕUES KASUTATAVATE SEADMETE KORRAL, MILLEL ON ERALDI ELEKTRIKÜTE: Sujuva töötamise tagamiseks soovime tungivalt hoida seadet kogu aeg vooluvõrgus, kui välistemperatuur on alla 0 °C.

2. KASUTAMINE

2.2 TÖÖPÕHIMÕTE

Peamised töörežiimid: **AUTO** (Automaatne) / **COOL** (Jahutus) / **DRY** (Kuivatus) / **HEAT*** (Küte) / **FAN** (Ventilaator)

Režiim AUTO (Automaatne)

- Selle sättega muudab süsteem temperatuuri seadmiseks režiime ja ventilaatori kiirust automaatselt.
- Kevadel/sügisel võib olla vaja temperatuuri paremaks reguleerimiseks muuta režiimi COOL (Jahutus) / HEAT (Küte).

Režiim DRY (Kuivatus)

Selles režiimis on rõhk õhu kuivatamisel. Õhu kuivatamiseks ja ruumi temperatuuri reguleerimiseks kasutab süsteem aeglast ventilaatori kiirust ja kompressori vaheldumisi käitamist.

Kompressori viiteaeg

Käivitamisel kaitseb kompressorit 3–4-minutine viiteaeg.

Külma tõmbetuule ärahoidmine

Kütterežiimis ebamugava tõmbetuule ärahoidmiseks toimub enne ventilaatori käivitamist siseseadme eelsoojendus. See viiteaeg on ainult paar minutit.

Automaatne jääsulatus

Kütterežiimis moodustub välisseadmele jääkiht. Jää sulutamiseks jääb siseseadme ventilaator paariks minutiks seisma ja jätkab siis kütmist.

Automaatne taaskäivitus*

Pärast voolukatkestust taaskäivitus seade automaatselt. Kõik varem kasutaja tehtud seadistused taastatakse.

Automaatne lekketuvastus*

Kui seade tuvastab külmutusagensi lekke, ilmub näidikule „EC” või märgutuled hakkavad vilkuma.

[*] oleneb mudelist

2.3 SÄÄSTVA KASUTAMISE NÕUANDEID

- Reguleerige temperatuur mugavale tasemele. Liiga madala või liiga kõrge temperatuuri hoidmine raiskab energiat.
- Parema tööjõudluse tagamiseks hoidke aknad ja uksed kinni.
- Piirake energiakasutust (tööaega) funktsiooniga TIMER (Taimer).
- Ärge blokeerige õhu sisse- ja väljalaskeavasid. See vähendab seadme tööjõudlust ja lühendab tööiga ning suurendab käituskulusid.
- Kontrollige õhufiltreid regulaarselt ja vajaduse korral puhastage neid.
- Kui seadet ei kasutata pikema aja jooksul, lahutage see toiteallikast.

3. HOOLDUS JA KORRASHOID

! ETTEVAATUST!

- ENNE seadme puhastamist ja hooldamist tuleb seade toitest LAHUTADA!
- Kasutage resti, korpuse ja kaugjuhtimispuldi puhastamiseks pehmet niisket lappi.
- Kui seadet on vaja remontida või põhjalikult hooldada (nt põhjalik puhastus, määrimine ja seadme oluliste komponentide töö kontrollimine), pöörduge alati volitatud hooldustehnikute poole.

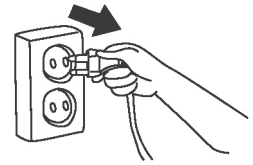

■ Õhufiltri puhastamine

Katete eemaldamist hõlmavate hooldustööde tegemiseks pöörduge volitatud hooldustehnikute poole. Hea tööjõudluse tagamiseks tuleb filtreid regulaarselt kontrollida ja vajadusel puhastada.

Taha suunatud ventilatsiooniga paigaldis:
Eemaldage filtri kaks kinnituskrugi ja seejärel eemaldage filter seadme küljest.

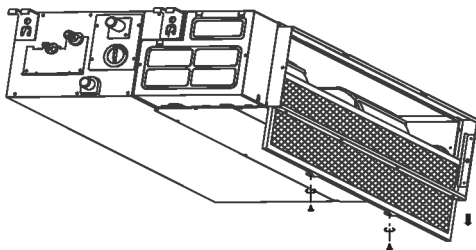

Kui teie ostetud seade on taha suunatud ventilatsiooniga, eemaldage filter alljärgneval joonisel nooltega näidatud suunas.

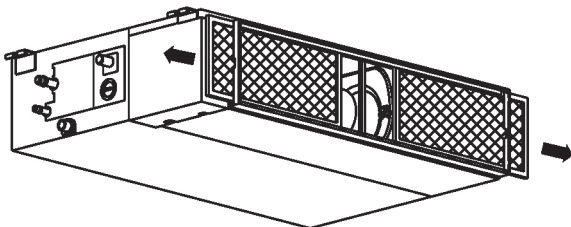

Alla suunatud ventilatsiooniga paigaldis:
Lükake filtrit veidi ülespoole, et asendifiksaator eemalduks ääriku kinnitusavadest, ja seejärel eemaldage filter all joonisel näidatud suunas.

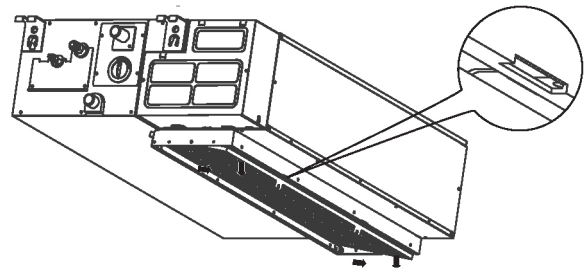

Kui teie ostetud seade on alla suunatud ventilatsiooniga mudel, eemaldage filter alljärgneval joonisel nooltega näidatud suunas.

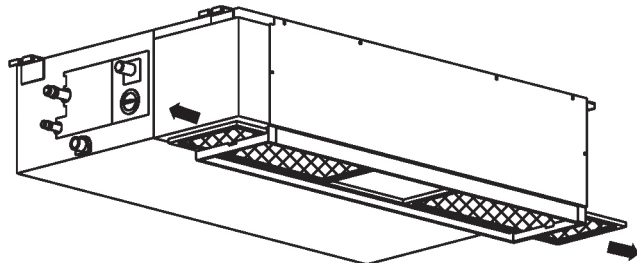

Õhufiltri puhastamine

Õhufiltrit võib puhastada tolmuimeja või puhta veega. Kui tolmu on väga palju, kasutage puhastamiseks pehmet harja ja mahedatoimelist puhastusvahendit ning laske jahedas kohas kuivada. Paigaldage uuesti õhufilter eespool kirjeldatule vastupidises järjekorras.

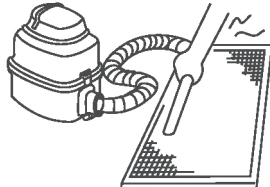
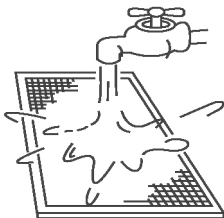

NB!

Tolmuimejaga puhastades peab õhu sissevõtupool jääma ülespoole.
Veega puhastamisel peab õhu sissevõtupool jääma allapoole.

■ Ettevalmistamine ladustamiseks (pikad ajavahemikud ilma kasutuseta)

1. Puhastage õhufiltrid.
2. Niiskes kliimas käitage seadet ainult režiimis Fan (Ventilaator), kuni seade on kuiv.
3. Lülitage õhukonditsioneer kaugjuhtimispuldist välja ja eemaldage patareid.
4. Lahutage seade toitevõrgust.

■ Kasutuselevõtmine pärast ladustamist

1. Kontrollige, et midagi poleks õhu sisse- ja väljalaskeava ees.
2. Puhastage õhufiltrid.
3. Kontrollige, kas juhtmed on terved ja nõuetekohaselt maandatud.
4. Ühendage seade uuesti toitevõrku.
5. Kui ümbritsev temperatuur on madal, oodake üks ööpäev.
6. Pange patareid tagasi kaugjuhtimispuldi ja lülitage seade sisse.

4. TÖRGETE KÕRVALDAMINE

■ Kontrollige enne hooldusesindusele helistamist järgmist.

PROBLEEM	KONTROLLIGE ESMALT JÄRGMIST
Seade ei tööta üldse	• Kas on olnud voolukatkestus?
	• Kas lüliti on välja lülitatud, kas kaitselüliti on rakendunud või kaitse läbi põlenud?
	• Kas kaugjuhtimispuldi patareid on täis?
	• Kas kaugjuhtimispuldi kellaaeg ja taimer on õigesti seadistatud?
Nõrk jahutamine või kütmine	• Kas temperatuur ja režiim on õigesti seadistatud?
	• Kas õhufiltrid on puhtad?
	• Kas aknad ja ukSED on kinni?
	• Kas sise- ja välisseadme õhu sisse- ja väljavool on takistusteta?
	• Kas ventilaatori kiirus on suur ja kas õhusuunurid võimaldavad maksimaalset läbivoolu?

■ Juhised, nõuanded ja hoiatused

Järgmised ilmingud võivad tekkida tavalise kasutuse ajal ega pruugi tähendada tõrget.

Ilming	Selgitus
Jahutus või kütmine toimub viivitusega.	Kompressori kaitseks töötab seade 3-minutilise viiteajaga.
Ventilaatori kiirus muutub – väljas, väga aeglane ja siis normaalne.	See toimub automaatselt kütterežiimis, et vältida ruumisolijatele külma õhu puhumist.
Kütmine lõpeb järsult ja jääsulatus märgutuli hakkab vilkuma.	Toimub välisseadme jääsulatus (5–10 min).
Siseseadmest tuleb auru.	See võib juhtuda, kui seadme temperatuur on madal ning õhk ruumis on soe ja niiske.
Õhukonditsioneerist kostab vaikset müra.	Sisin: tavaline ilming – gaasi rõhk normaliseerub, kui kompressor seiskub või käivitub.
	Kriikumine: tavaline ilming – plast- ja metallosad paisuvad ja kahanevad.
	Õhu sahin: tavaline ilming – õhusuunur muudab asendit.
Seadmest tuleb tolmu.	Võib juhtuda, kui õhukonditsioneeri kasutatakse esimest korda või kui seda pole pikemat aega kasutatud.
Seadmest tuleb ebatavalist lõhna.	Juhtub tavaliselt kemikaalide, sigaretsuitsu, toiduvalmistamise tõttu. Kui see pole põhjus, pöörduge asjatundja poole.
Ventilaatori kiirus muutub ainult jahutus- või kütterežiimis.	Ruumi temperatuur on sama mis juhtimispuldiga valitud temperatuur. Kui see pole põhjus, pöörduge asjatundja poole.
Nõrk küttejõudlus.	Võib juhtuda, kui välistemperatuur on 0 °C lähedal või alla selle.
Seade käivitub automaatselt.	Tavaline ilming, kui pärast voolukatkestust toide taastub.
Seade töötab ebaühtlaselt, ettenägematult või ei reageeri.	Mobiilsidemastid ja signaalivõimendid võivad häirida seadme talitlust.
	Lahutage toitevõrgust ja ühendage uuesti.
	Seadme taaskäivitamiseks vajutage kaugjuhtimispuldi nuppu ON/OFF (Sisse/Välja).
	Kui see ei lahenda probleemi, pöörduge asjatundja poole.

4. TÕRGETE KÕRVALDAMINE

- Pöörduge edasimüüja poole.
KÕIKIDE järgmiste ilmingute puhul tuleb seade kohe seisata!

- Toitejuhe on kahjustatud või ebatavaliselt soe.
- On tunda põlemislõhna.
- Kostab vali või ebatavaline müra.
- Kaitse põleb sagedasti läbi või kaitseüliti rakendub sagedasti.
- Seadmesse või seadmest tilgub vett või muid esemeid.
- Märgutuled vilguvad pidevalt.
- Näidikul on enesediagnostika kood, nt E0, E1, E2 ... või P0, P1, P2... jne.

- Märkige üles toote mudelinumber.
- Pöörduge volitatud edasimüüja poole.
- Rääkige talle kõigist probleemidest.

ETTEVAATUST!

ÄRGE ÜRITAGE NEID PROBLEEME ISE LAHENDADA!
VÕTKE ÜHENDUST KVALIFITSEERITUD HOOLDUSTÖÖTAJAGA!

ETTEVAATUST!

- Mitme süsteemiga õhukonditsioneer ei saa töötada samaaegselt mitmes töörežiimis, näiteks üks seade on režiimis „COOL” (Jahutus) ja teine seade on režiimis „HEAT” (Küte). Kui seade töötab mitmes režiimis, on prioriteetne režiim „HEAT” (Küte). Siseseade, mis töötab režiimis „COOL” (Jahutus) või „FAN” (Ventilaator), seiskub ja näidikule ilmub „P5”.

TURINYS

1. PERSKAITYKITE PRIEŠ NAUDODAMI.....	2
1.1 Atsargumo priemonės	3
1.2 Dalių pavadinimai	4
2. NAUDOJIMAS	5
2.1 Naudojimo sąlygos	5
2.2 Kaip jis veikia	6
2.3 Ekonomiško naudojimo patarimai	6
3. PRIEŽIŪRA IR PALAIKYMAS	7
4. TRIKČIŲ ŠALINIMAS	8

Vidinis įrenginys	Išorinis įrenginys	Vardinė įtampa ir Hz
42QSS009DS*	38QUS009DS*	
42QSS012DS*	38QUS012DS*	
42QSS012D8S*		
42QSS018DS*	38QUS018DS*	
42QSS018R8S*	38QUS018R8S*	
42QSS024DS*	38QUS024DS*	220-240V~ 50Hz
42QSS024R8S*	38QUS024R8S*	
42QSS030DS*	38QUS030DS*	
42QSS036DS*	38QUS036DS*	
42QSS036R8S*	38QUS036R8S*	
42QSS048DS*	38QUS048DS*	
42QSS036DS*	38QUS036DT*	
42QSS036R8S*	38QUS036R8T*	
42QSS048DS*	38QUS048DT*	IDU: 220-240 V ~ 50 Hz
42QSS048R8S*	38QUS048R8T*	ODU: 380-415 V 3 N ~ 50 Hz
42QSS060DS*	38QUS060DT*	
42QSS060R8S*	38QUS060R8T*	



Perspėjimas. Gaisro pavojus tik
R32/R290 šaldalui



ĮSPĖJIMAS!

Galima atlikti tik įrangos gamintojo nurodytus techninės priežiūros darbus. Techninės priežiūros ir remonto darbus, kuriuos turi atlikti kiti kvalifikuoti specialistai, prižiūrės asmuo, kompetentingas dirbti su degiaisiais šaldalais. Norėdami gauti daugiau informacijos, žr. techninės priežiūros informaciją ĮRENGIMO VADOVE. (Ši informacija reikalinga tik įrenginiams su R32/R290 šaldalu.)

Gamintojas pasilieka teisę keisti bet kokias gaminio specifikacijas be perspėjimo.

1. PERSKAITYKITE PRIEŠ NAUDODAMI

Šis gaminys sukurtas laikantis Europos Sąjungos Žemos įtampos direktyvos (2014/35/EB) ir Elektromagnetinio suderinamumo direktyvos (2014/30/EB) nuostatų.



Tinkamas šio gaminio išmetimas (elektros ir elektroninės įrangos atliekos)

(Šį oro kondicionierių naudojant Europos šalyse, būtina laikytis toliau nurodytų gairių)

– Šiuo ženklu, pavaizduotu ant gaminio arba jo dokumentuose, nurodoma, kad elektros ir elektroninės įrangos atliekų (direktyvoje 2012/19/ES vadinamų EEI atliekomis) negalima maišyti su bendrosiomis buitinėmis atliekomis.

Šį įrenginį draudžiama išmesti kaip buitines atliekas.

Gaminį galima išmesti keliais būdais:

1. Savivaldybė nustato surinkimo sistemas ir naudotojas elektronines atliekas gali išmesti nemokamai.
2. Perkant naują gaminį, pardavėjas nemokamai priima seną gaminį.
3. Gamintojas priima seną išmesti skirtą įrenginį nemokamai.
4. Senuose gaminiuose yra vertingų elementų, todėl gaminius galima parduoti metalo laužo supirkėjams.

Atliekų išmetimas pamiškėse ir laukuose kelia pavojų jūsų sveikatai, nes pavojingos medžiagos išteka į gruntinius vandenis ir patenka į maisto grandinę.

- Prietaisuose ir vadove naudojami simboliai:

	ĮSPĖJIMAS	Šis įrenginys naudoja degiuosius šaldalus. Jei šaldalas nuteka ir susiduria su išorinio užsidegimo šaltiniu, kyla gaisro pavojus.
	PERSPĖJIMAS	Reikia atidžiai perskaityti naudojimo vadovą.
	PERSPĖJIMAS	Techninės priežiūros personalas šią įrangą turi tvarkyti atsižvelgdamas į montavimo instrukciją.
	PERSPĖJIMAS	Prieinama tokia informacija, kaip naudojimo vadovas ar montavimo instrukcija.



- Judančias prietaiso dalis reikia įrengti / išdėstyti ne mažesniame kaip 2,3 m aukštyje virš grindų.
- Darbus prie ELEKTROS įrangos gali atlikti tik įgalioti darbuotojai ir pagal šalies laidų jungimo standartus. Jei maitinimo laidas pažeistas, jį turi pakeisti gamintojas, jo techninės priežiūros atstovas ar panašios kvalifikacijos asmenys, siekiant išvengti pavojaus.
- Galima atlikti tik įrangos gamintojo nurodytus techninės priežiūros darbus.
- Techninės priežiūros ir remonto darbus, kuriuos turi atlikti kiti kvalifikuoti specialistai, prižiūrės asmuo, kompetentingas dirbti su degiaisiais šaldalais.

1. PERSKAITYKITE PRIEŠ NAUDODAMI

1.1 Atsargumo priemonės

- Prieš naudodami gaminį, perskaitykite šį vadovą!
- Šį įrenginį gali naudoti vaikai nuo 8 metų amžiaus ir asmenys, turintys fizinę, jutimo ar protinę negalią bei patirties ir žinių trūkumą, jei yra tinkamai prižiūrimi, apmokyti saugiai naudotis įrenginiu ir suvokia galimą pavojų.
- Vaikai negali žaisti su įrenginiu. Vaikai be suaugusiųjų priežiūros negali valyti ar kitaip prižiūrėti įrenginio.

ĮSPĖJIMAS

Šis simbolis rodo, kad galima susižaloti arba žūti.

- Šio gaminio montavimo darbus gali atlikti tik tinkamą kvalifikaciją ir patirtį turintys asmenys.
- **ELEKTROS** darbus gali atlikti tik įgaliotasis personalas, laikydamasis šalies elektros darbų standartų. Jei pažeistas maitinimo laidas, gamintojas, priežiūros specialistas ar panašios kvalifikacijos asmuo privalo jį pakeisti, kad būtų išvengta pavojaus.
- Nenaudokite ilginamojo laido ir to paties elektros lizdo bendrai su kitais įrenginiais.
- Nebandykite atlikti priežiūros darbų, remontuoti, perkelti ar modifikuoti oro kondicionieriaus. Kreipkitės profesionalios pagalbos – susisiekite su įgaliotuoju atstovu. Dėl netinkamai atlikto remonto ar priežiūros darbų gali pradėti tekėti vanduo, kilti elektros smūgio arba gaisro pavojus.
- Pajutę neįprastą kvapą, garsą ar vibraciją, išjunkite įrenginį. Susisiekite su įgaliotuoju atstovu.
- Šis įrenginys nėra prieinamas plačiajai visuomenei, jį prižiūrėti turi kvalifikuotas aptarnavimo personalas ir jis turi būti įrengtas ne žemesniame nei 2,5 m nuo grindų lygyje.
- Kondicionuojamoje patalpoje nenaudokite degių dujų arba medžiagų, pvz., benzino, benzolo, skiediklio ir kt. Šios medžiagos gali sukelti gaisro pavojų.
- Kondicionuojamoje patalpoje nenaudokite šilumos įrenginių. Jei patalpa nepakankamai vėdinama, gali įvykti su deguonies trūkumu susijusių nelaimių.
- Naudojant įrenginį šlapiomis rankomis gali kilti elektros smūgio pavojus.
- Per ilgai būnant šalia įrenginių gali kilti raumenų diskomfortas ir sausėti akys. Tai gali paveikti jūsų fizinę būseną ir sukelti sveikatos problemų.
- Nelieskite oro išleidimo angos ar žaliuzių, kai įrenginys veikia. Galite susižeisti.
- Nieko nekiškite į oro įleidimo ar išleidimo angas. Galite susižeisti, nes vidinis ventiliatorius sukasi labai greitai.
- Nestatykite ant įrenginio jokių objektų, ypač tokių, kuriuose yra vandens, pvz., vazų. Gali kilti elektros smūgis.
- Nuotolinio valdymo pultą laikykite mažiems vaikams nepasiekiamoje vietoje. Vaikai gali praryti baterijas arba gali kilti kitų nelaimingų atsitikimų.
- Šis įrenginys yra skirtas tik buitiniam naudojimui. Buitiniam naudojimui skirtas įrenginys – tai įrenginys, atliekantis įprastas namų ūkio priežiūros funkcijas, kurį taip pat gali naudoti nepatyrę naudotojai, pvz., parduotuvėse, biuruose ir kitoje panašioje darbo aplinkoje, sodybose, viešbučiuose, moteliuose ir kitoje gyvenamųjų patalpų aplinkoje.

1. PERSKAITYKITE PRIEŠ NAUDODAMI

! DĖMESIO

Šis simbolis rodo galimą nuosavybės sugadinimą ar sunkias pasekmes.

- Šis gaminys skirtas TIK žmonių komfortui užtikrinti.
- Neužkimškite oro įsiurbimo ar išleidimo angų. Įrenginys gali veikti prasčiau, padidėti naudojimo kaštai ir sutrumpėti eksploatacijos laikas.
- Neišjunginėkite sistemos pagrindiniu maitinimo jungikliu. Gali kilti gaisro pavojus arba pradėti tekėti vanduo.
- Nelieskite šilumokaičio briaunų. Metalinės dalys gali turėti aštrių kraštų, į kuriuos galite susižeisti.
- Atjunkite įrenginį, jei ilgai jo nenaudojate.
- PRIEŠ pradėdami valymo ar priežiūros darbus, atjunkite įrenginį.
- Gaminui valyti nenaudokite intensyvių valiklių, tirpiklių ar abrazyvinių valymo priemonių.
- Vidiniams ir išoriniams įrenginiams būtina nuolatinė aukšto lygio priežiūra. Norint gerai išvalyti, sutepti ir patikrinti visus svarbiausius komponentus, būtina specialisto PRIEŽIŪRA. Kreipkitės į kvalifikuotą aptarnavimo personalą.

1.2 DALIŲ PAVADINIMAI

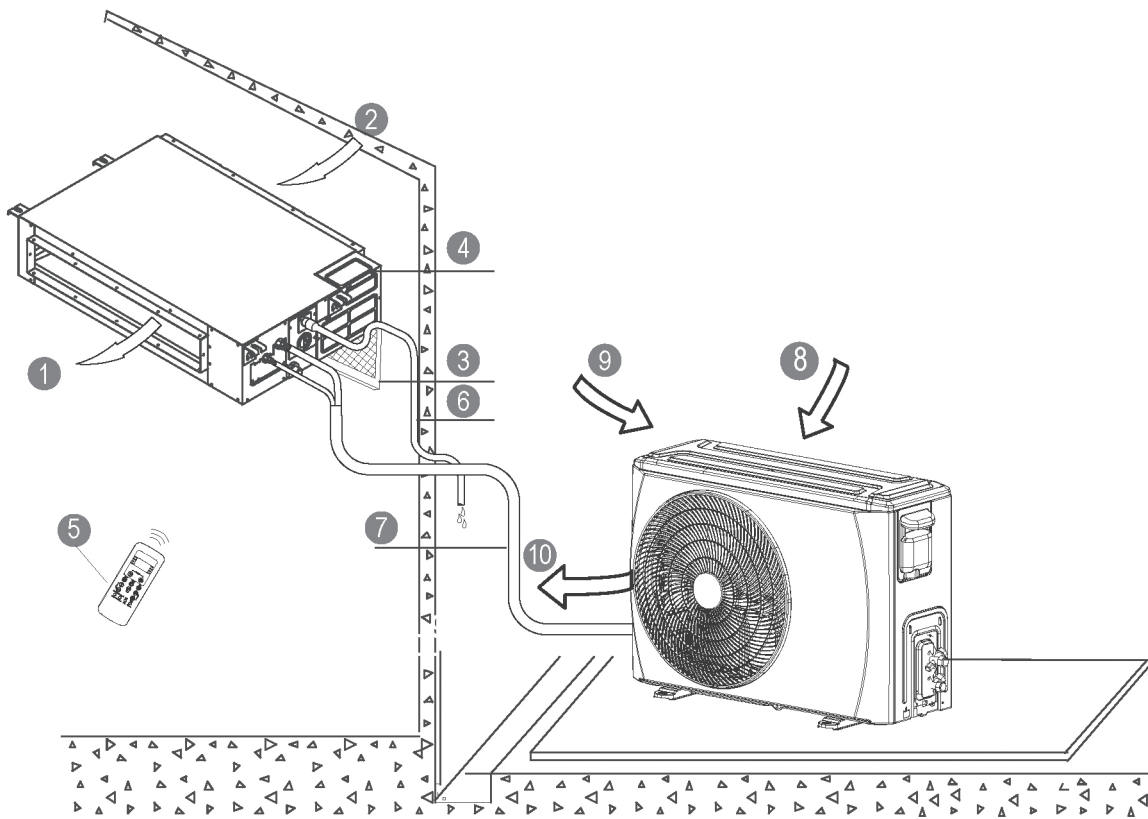

VIDINIS ĮRENGINYS

- ① Oro išleidimas
- ② Oro įleidimas
- ③ Oro filtras
- ④ Elektros valdymo dėžutė
- ⑤ Nuotolinio valdymo pultas*
- ⑥ Išleidimo vamzdis

IŠORINIS ĮRENGINYS

- ⑦ Jungčių vamzdelis
- ⑧ Oro įleidimas
- ⑨ Oro įleidimas (iš šono ir iš galo)
- ⑩ Oro išleidimas

[*] Nuotolinio valdymo pultas arba laidinis valdiklis: priklauso nuo modelio.

1. PERSKAITYKITE PRIEŠ NAUDODAMI

EKRANAS

Funkcijų indikatoriai vidinio įrenginio ekrano skydelyje

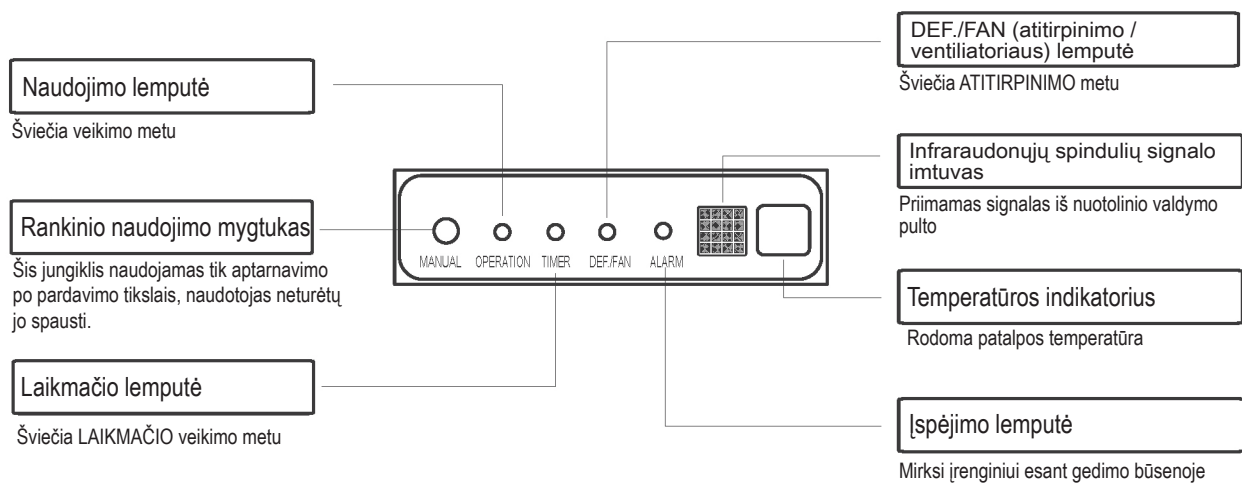

PASTABA

- Visi šio vadovo paveikslėliai pateikti tik aiškinamaisiais tikslais. Jūsų įsigyto oro kondicionieriaus vadovo paveikslėliai gali šiek tiek skirtis (atsižvelgiant į modelį). Atsižvelkite į tikrąją modelio formą.
- Nuotolinio valdymo pulto (arba laidinio valdiklio) naudojimo vadovas įtrauktas į šios dokumentacijos paketą.

2. NAUDOJIMAS

2.1 NAUDOJIMO SĄLYGOS

Naudojimo sąlygos		Vidus	Išorė
Vėsinimas	Viršutinė riba	32°C DB	46°C DB
	Apatinė riba	18°C DB	-10°C DB
Šildymas	Viršutinė riba	27°C DB	24°C DB
	Apatinė riba	0°C DB	-15°C DB

Pastaba: DB – sausuoju termometru

1. Optimalus efektyvumas bus pasiektas esant šiai naudojimo temperatūrai.
2. Jei įrenginys ilgą laiką veiks esant didesnei ar mažesnei temperatūrai, sistemos diagnostikos sistema gali nustatyti gedimą ir įrenginys veiks netinkamai.
3. Kambario santykinis oro drėgnumas – mažesnis nei 80 %. Jei oro kondicionierius veiks už šio intervalo ribų, jo paviršius gali pritraukti kondensato. Nustatykite oro srauto žaliuzes didžiausiu kampu; nustatykite HIGH (aukštas lygis) ventiliatoriaus režimą.
4. LAUKO PRIETAISAMS SU PAGALBINIU ELEKTRINIŲ ŠILDYTVUVU: esant žemesnei nei 0°C lauko temperatūrai, primygtinai rekomenduojame prietaisą palikti visada įjungtą, kad būtų nuolat užtikrintas sklandus veikimas.

2. NAUDOJIMAS

2.2 KAIP JIS VEIKIA

Pagrindiniai naudojimo režimai: **AUTO / COOL / DRY / HEAT / FAN (AUTOMATINIS / VĖSINIMAS / SAUSINIMAS / ŠILDYMAS / VENTILIATORIUS)**

AUTOMATINIS režimas

- Nustačius šį parametą, sistema automatiškai keis režimus ir ventiliatoriaus greitį pagal nustatytą temperatūrą.
- [Pavasarij ir rudenį norint labiau kontroliuoti temperatūrą, gali tekti keisti VĖSINIMO / ŠILDYMO režimą.]

SAUSINIMO režimas

Ijungus šį režimą, prioritetas teikiamas drėgmės šalinimui iš oro. Tam tikslui pasiekti ir patalpos temperatūrai sureguliuoti pasitelkiamas mažas ventiliatoriaus greitis ir kompresoriaus ciklai.

Kompresoriaus vėlinimas

Irenginio paleidimo metu 3–4 minučių pavėlinimas apsaugo kompresorių.

Apsauga nuo šaltų šuorų

Norint išvengti nemalonių šuorų įrenginiui veikiant šildymo režimu, prieš įjungiant ventiliatorių vidinis įrenginys pašildomas. Šis pavėlinimas turėtų trukti tik kelias minutes.

Automatinis atitirpimas

Irenginiui veikiant šildymo režimu, išorinis įrenginys pasidengia ledu. Kad šis ledas atitirptų, prieš tęsiant šildymą vidinio įrenginio ventiliatorius kelioms minutėms sustabdomas.

Automatinis paleidimas iš naujo*

Nutrūkus maitinimui, įrenginys automatiškai paleidžiamas iš naujo. Atkuriami visi anksčiau vartotojo nustatyti parametrai.

Automatinis nutekėjimo nustatymas*

Irenginyje nustačius šaltnešio nutekėjimą, bus rodomas kodas EC arba pradės mirksėti LED indikatoriai.

[*] atsižvelgiant į modelį

2.3 EKONOMIŠKO NAUDOJIMO PATARIMAI

- Nustatykite temperatūrą pagal vidutinį komforto lygį. Nustačius per žemą ar per aukštą temperatūrą, švaistoma energija.
- Pagerinkite našumą uždarydami langus ir duris.
- Ribokite energijos sunaudojimą [veikimo laiką] naudodami LAIKMAČIO funkciją.
- Neužblokuokite oro įleidimo ar išleidimo angų. Įrenginys gali veikti prasčiau, padidėti naudojimo kaštai ir sutrumpėti eksploatacijos laikas.
- Periodiškai tikrinkite oro filtrus ir prireikus išvalykite.
- Jei įrenginio ilgą laiką nenaudosite, atjunkite maitinimo šaltinį.

3. PRIEŽIŪRA IR PALAIKYMAS

⚠ DĖMESIO

- PRIEŠ valydami ar aptarnaudami įrenginį ATJUNKITE jį nuo elektros tinklo!
- Švelniu drėgnu audiniu nuvalykite groteles, korpusą ir nuotolinio valdymo pultą.
- Norėdami taisyti ar atlikti kitą priežiūros procedūrą, kurios naudotojas negali atlikti, pvz., giluminį valymą, tepimą ir svarbių komponentų veikimo patikrą, visada kreipkitės į kvalifikuotą personalą.

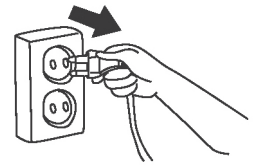

■ Oro filtro valymas

Jei reikia atlikti priežiūros darbus, kurių metu reikia nuimti gaubtus, kreipkitės į kvalifikuotą aptarnavimo personalą.

Kad įrenginys veiktų efektyviai, nuolat tikrinkite oro filtrus ir, jei reikia, išvalykite juos.

Įrengimas, kai ventiliacija yra iš galo:

Išsukite filtrą laikančius varžtus (2 varžtai) ir nuimkite filtrą nuo įrenginio.

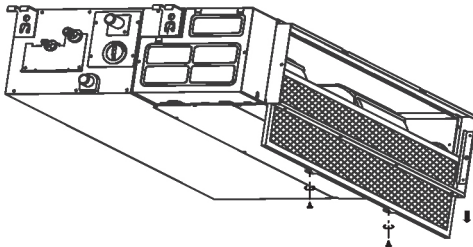

Jei įrenginyje, kurį įsigijote, ventiliacija yra iš galo, nuimkite filtrą rodyklių nurodyta kryptimi, kaip pavaizduota toliau pateiktoje diagramoje.

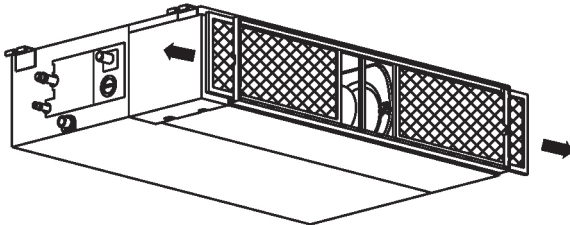

Įrengimas, kai ventiliacija yra iš apačios:

Šiek tiek pastumkite filtrą aukštyn, kad atlaisvintumėte fiksatorius iš jungties angų, ir nuimkite filtrą rodyklių nurodyta kryptimi.

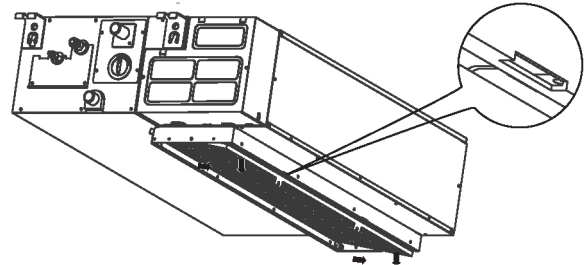

Jeif įrenginyje, kurį įsigijote, ventiliacija yra iš apačios, nuimkite filtrą rodyklių nurodyta kryptimi, kaip pavaizduota toliau pateiktoje diagramoje.

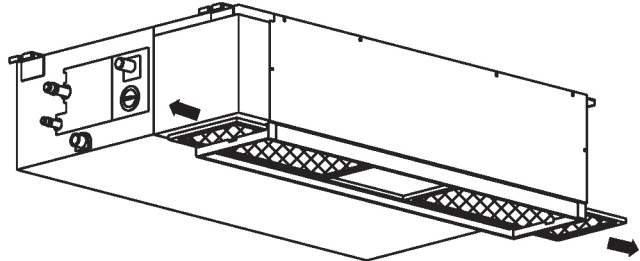

Oro filtro valymas

Oro filtrą galite valyti dulkių siurbliu arba švariu vandeniu. Jei susikaupė per daug dulkių, filtrą valykite minkštu šepetėliu ir švelniu valikliu. Tada išdžiovinkite vėsioje vietoje. Įstatykite oro filtrą atvirkštine tvarka, nei aprašyta anksčiau.

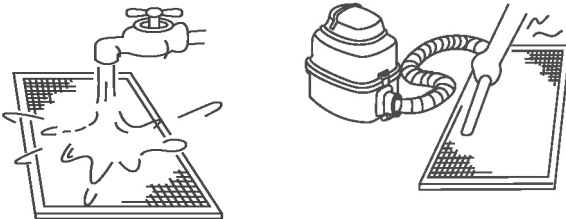

PASTABA

Jeif valydami naudojate dulkių siurblį, filtro oro įleidimo pusė turi būti nukreipta į viršų.

Jeif valydami naudojate vandenį, filtro oro įsiurbimo pusė turi būti nukreipta į žemyn.

■ Paruošimas laikyti [ilgas nenaudojimo laikotarpis]

1. Išvalykite oro filtrus
2. Drėgno klimato vietovėse įrenginiui leiskite veikti tik ventiliatoriaus režimu, kol jis visiškai išdžius.
3. Nuotolinio valdymo pultu išjunkite oro kondicionierių ir išimkite baterijas.
4. Atjunkite nuo maitinimo šaltinio.

■ Naudojimas po laikymo

1. Patikrinkite, kad niekas neužstoja oro įsiurbimo ir išleidimo angų.
2. Išvalykite oro filtrus.
3. Patikrinkite, ar laidai yra nepažeisti ir tinkamai įžeminti.
4. Prijunkite prie maitinimo šaltinio.
5. Jei aplinkos temperatūra žema, palaukite 24 valandas.
6. Įdėkite baterijas į nuotolinio valdymo pultą ir įjunkite įrenginį.

4. TRIKČIŲ ŠALINIMAS



- Prieš skambindami aptarnavimo personalui, atlikite toliau aprašytą patikrinimo procedūrą.

PROBLEMA	PIRMIAUSIA PATIKRINKITE!
Įrenginys visiškai neveikia	• Ar nenutrūko elektros tiekimas?
	• Gal išsijungęs jungiklis, grandinės jungtuvas arba suveikęs saugiklis?
	• Ar nuotolinio valdymo pulte įdėtos naujos baterijos?
	• Ar nuotolinio valdymo pulte tinkamai nustatytas laikrodis ir laikmatis?
Prastai vėsinama arba šildoma	• Ar tinkamai nustatyti temperatūros ir režimo parametrai?
	• Ar švarūs filtrai?
	• Ar uždaryti langai ir durys?
	• Ar niekas neužstoja vidinio ir išorinio įrenginio oro angų?
	• Ar ventiliatorius veikia dideliu greičiu ir žaliuzės praleidžia maksimalų srautą?

- Gairės, patarimai ir įspėjimai

Toliau išvardyti atvejai gali nutikti įprasto veikimo metu ir tai gali būti ne gedimas.

Atvejis	Paaikškinimas
Vėsinimas arba šildymas vėluoja.	3 minučių vėlavimas apsaugo kompresorių.
Pasikeičia ventiliatoriaus greitis – išsijungia, sukasi labai lėtai, tada įprastai.	Tai vyksta automatiškai įrenginiui veikiant šildymo režimu: patalpoje esantys žmonės apsaugomi nuo šalto oro.
Šildymas staiga sustoja ir mirksi atitirpinimo lemputė.	Išoriniame įrenginyje vykdomas atitirpinimo procesas (5–10 min).
Iš vidinio įrenginio sklinda migla.	Tai gali nutikti, jei įrenginio temperatūra žema, o kambario oras įkaitęs ir drėgnas.
Oro kondicionierius skleidžia tylų garsą.	Šnypštimo garsas yra įprastas – taip išsilygina dujų slėgis, kai kompresorius nustoja arba pradeda veikti.
	Cypsėjimo garsas yra įprastas dėl plastikinių ir metalinių dalių išsiplėtimo ir susitraukimo.
	Besiveržiantis oras yra įprastas, kai keičiasi žaliuzių padėtis.
Iš įrenginio sklinda dulkės.	Gali nutikti įrenginį naudojant pirmą kartą arba jei nebuvo ilgai naudotas.
Įrenginys skleidžia neįprastą kvapą.	Paprastai gali sklisti cheminių medžiagų, cigarečių dūmų, gaminamo maisto ir kt. kvapas. Kitu atveju susisiekite su atitinkamu pardavėju.
Ventiliatoriaus veikimas keičiasi tik vėsinimo ar šildymo režimu.	Patalpos temperatūra sutampa su pasirinktąja nuotolinio valdymo pultu. Kitu atveju susisiekite su atitinkamu pardavėju.
Prastas šildymo efektyvumas.	Taip gali nutikti, jei lauko temperatūra yra arti arba žemiau 0 °C.
Įsijungia automatiškai.	Įprasta po elektros dingimo.
Įrenginio veikimas nepastovus, nenuspėjamas arba įrenginys nereaguoja.	Šį įrenginio gedimą gali lemti mobiliojo ryšio bokštai ir nuotoliniai stiprintuvai.
	Atjunkite elektrą ir įjunkite iš naujo.
	Paspauskite nuotolinio valdymo pulto [JUNGIMO / IŠJUNGIMO] mygtuką, kad paleistumėte įrenginį iš naujo.
	Jei problema išlieka, susisiekite su atitinkamu pardavėju.

4. TRIKČIŲ ŠALINIMAS

■ Susisiekite su įgaliotuoju atstovu

Išjunkite įrenginį iš karto vos pastebėję KURĮ NORS iš šių reiškinių:

- Maitinimo laidas pažeistas arba neįprastai karštas.
- Jaučiamas degėsių kvapas.
- Girdimas stiprus arba neįprastas garsas.
- Dažnai suveikia saugiklis arba grandinės pertraukiklis.
- Vanduo ar kiti objektai pateko į įrenginį arba iš jo iškrito.
- Nuolat mirksi indikatoriai.
- Rodomas savaiminės diagnostikos kodas, pvz., E0, E1, E2 ... arba P0, P1, P2... ir pan.

- Užsirašykite gaminio modelio numerį.
- Susisiekite su įgaliotuoju atstovu.
- Pateikite visą žinomą informaciją.

DĖMESIO

NEBANDYKITE PATYS SPREŠTI ŠIŲ PROBLEMŲ!
KREIPKITĖS Į KVALIFIKUOTĄ APTARNAVIMO PERSONALĄ!

DĖMESIO

- Sistema iš kelių oro kondicionierių negali veikti skirtingais režimais tuo pačiu metu, pvz., vienas įrenginys veikia VĖSINIMO režimu, o kitas – ŠILDYMO.
Taip nutikus, pirmenybė teikiama ŠILDYMO režimui. Įrenginys, kuris veikia VĖSINIMO arba VENTILIATORIAUS režimu, nustos veikti ir rodys kodą P5.

SATURS

1. IZLASIET PIRMS IZMANTOŠANAS	2
1.1. Drošības noteikumi	3
1.2. Daļu nosaukumi	4
2. IZMANTOŠANA	5
2.1. Izmantošanas apstākļi	5
2.2. Darbības principi	6
2.3. Padomi efektīvai izmantošanai	6
3. APKOPE UN UZTUREŠANA	7
4. PROBLĒMU NOVĒRŠANA	8

Iekštelpu bloks	Ārējais bloks	Nominālais spriegums un Hz
42QSS009DS*	38QUS009DS*	
42QSS012DS*	38QUS012DS*	
42QSS012D8S*	38QUS012DS*	
42QSS018DS*	38QUS018DS*	
42QSS018R8S*	38QUS018R8S*	
42QSS024DS*	38QUS024DS*	220-240V~ 50Hz
42QSS024R8S*	38QUS024R8S*	
42QSS030DS*	38QUS030DS*	
42QSS036DS*	38QUS036DS*	
42QSS036R8S*	38QUS036R8S*	
42QSS048DS*	38QUS048DS*	
42QSS036DS*	38QUS036DT*	
42QSS036R8S*	38QUS036R8T*	
42QSS048DS*	38QUS048DT*	IDU: 220-240V~ 50 Hz
42QSS048R8S*	38QUS048R8T*	ODU: 380-415V 3N~ 50 Hz
42QSS060DS*	38QUS060DT*	
42QSS060R8S*	38QUS060R8T*	



**Uzmanību! Aizdeģšanās risks tikai
R32/R290 aukstumnesējam**

BRĪDINĀJUMS!

Apkope ir jāveic tikai atbilstoši iekārtas ražotāja ieteikumiem. Uzturēšana un remonts, kam nepieciešama cita kvalificēta personāla palīdzība, jāveic tādas personas uzraudzībā, kas ir kompetenta uzliesmojošu aukstumnesēju lietošanā. Plašāku informāciju, lūdzu, skatiet sadaļā **INSTALĀCIJAS ROKASGRĀMATA**. (Tas ir nepieciešams tikai tad, ja iekārta ir saderīga ar R32/R290 dzesēšanas līdzekli)

Ražotājs patur tiesības bez brīdinājuma mainīt jebkuru no produkta specifikācijas parametriem.

1. IZLASIET PIRMS IZMANTOŠANAS

Šis produkts ir atzīts par atbilstošu Eiropas Savienības Zemsprieguma direktīvai (2014/35/EK) un Direktīvai attiecībā uz elektromagnētisko saderību (2014/30/EK).



Pareiza atbrīvošanās no produkta (elektrisko un elektronisko iekārtu atkritumi)

(Izmantojot šo gaisa kondicionētāju Eiropas valstīs, ir jāievēro tālāk minētie noteikumi)

- Šis marķējums, kas redzams uz ražojuma vai tā literatūrā, norāda, ka elektrisko un elektronisko iekārtu atkritumus (EEIA, kā noteikts Direktīvā 2012/19/ES) nedrīkst sajaukt ar sadzīves atkritumiem. Ir aizliegts atbrīvoties no šīs iekārtas kā no mājsaimniecību sadzīves atkritumiem. Pastāv vairākas atkritumu savākšanas iespējas:
 1. Pašvaldība ir izveidojusi savākšanas punktus, kur lietotājs var nodot elektronisko iekārtu atkritumus bez maksas.
 2. Ja tiek iegādāts jauns produkts, mazumtirgotājs pieņem iepriekšējo produktu bez maksas.
 3. Ražotājs pieņem novecojušo iekārtu atkritumu savākšanas nolūkā, nepieprasot samaksu no lietotāja.
 4. Vecajās iekārtās ir vērtīgi resursi, tāpēc tās var pārdot metāllūžņu uzpircējiem.
- Atkritumu izmešana mežos un laukos apdraud jūsu veselību, jo bīstamās vielas noplūst gruntsūdeņos un iekļūst barības ķēdē.

• Iekārtās un rokasgrāmatā izmantotie simboli:

	BRĪDINĀJUMS	Šī ierīce izmanto uzliesmojošu aukstumnesēju. Ja aukstumnesējs ir noplūdis un pakļauts ārējam aizdegšanās avotam, pastāv aizdegšanās risks.
	UZMANĪBU!	Lietošanas rokasgrāmata ir rūpīgi jāizlasa.
	UZMANĪBU!	Apkopes personālam ar iekārtu jārīkojas atbilstoši uzstādīšanas rokasgrāmatai.
	UZMANĪBU!	Ir pieejama informācija, piemēram, lietošanas rokasgrāmatā vai uzstādīšanas rokasgrāmatā.

UZMANĪBU!

- Pārvietojamas ierīces daļas ir jāuzstāda/jānovieto līmenī, kas nav zemāks par 2,3 m no grīdas.
- ELEKTRODARBUS drīkst veikt tikai pilnvarots personāls un saskaņā ar nacionālajiem elektriskajiem standartiem. Ja barošanas vads ir bojāts, tas jāaizstāj ražotājam, tā servisa aģentam vai līdzvērtīgi kvalificētām personām, lai izvairītos no bīstamības.
- Apkope ir jāveic tikai atbilstoši iekārtas ražotāja ieteikumiem.
- Uzturēšana un remonts, kam nepieciešama cita kvalificēta personāla palīdzība, jāveic tādas personas uzraudzībā, kas ir kompetenta uzliesmojošu aukstumnesēju lietošanā.

1. IZLASIET PIRMS IZMANTOŠANAS

1.1. Drošības noteikumi

- Pirms produkta izmantošanas izlasiet šo rokasgrāmatu.
- Šo iekārtu drīkst izmantot bērni, kas ir vecāki par 8 gadiem, un personas ar ierobežotām fiziskajām, sensorajām vai garīgajām spējām, kā arī bez pieredzes un zināšanām, ja šīs personas saņem palīdzību vai norādes attiecībā uz drošu iekārtas izmantošanu un izprot ar to saistītos riskus.
- Bērni nedrīkst rotaļāties ar iekārtu. Bērni nedrīkst veikt iekārtas tīrīšanu un apkopi bez pieauguša klātbūtnes.

BRĪDINĀJUMS

Šis simbols apzīmē traumu vai dzīvības zaudēšanas risku.

- Šo produktu drīkst uzstādīt tikai atbilstoši kvalificēti un pietiekami pieredzējuši speciālisti.
- **ELEKTRISKOS** darbus drīkst veikt tikai pilnvaroti speciālisti saskaņā ar valsts elektroinstalācijas standartiem. Ja strāvas vads ir bojāts, ražotājam, tehniskās apkopes uzņēmuma pārstāvim vai citam līdzīgi kvalificētam speciālistam tas ir jānomaina. Pretējā gadījumā ir iespējams apdraudējums.
- Neizmantojiet vada pagarinātāju un nepievienojiet kontaktligzdai citas iekārtas.
- Nemēģiniet labot, pārvietot vai pārveidot savu gaisa kondicionētāju, kā arī veikt tā apkopi. Vērsieties pēc palīdzības pie profesionāļiem — sazinieties ar autorizētu tirgotāju. Ja remonts vai apkope tiek veikta nepilnīgi, var rasties ūdens noplūde, elektriskās strāvas trieciens vai aizdegšanās.
- Izslēdziet iekārtu, ja rodas neparasts aromāts, skaņas vai vibrācijas. Sazinieties ar autorizētu pārdevēju.
- Šī iekārta nav pieejama vispārējai publikai un tās apkope ir jāveic kvalificētiem tehniskās apkopes darbiniekiem, kā arī šī iekārta ir jāuzstāda vismaz 2,5 m augstumā virs grīdas.
- Telpā, kurā tiek izmantots gaisa kondicionētājs, nedrīkst izmantot viegli uzliesmojošas gāzes vai citas vielas, piemēram, benzīnu, benzolu, šķīdinātāju u.c. Tas var izraisīt ugunsgrēku.
- Neizmantojiet sildītāju telpā, kurā tiek izmantots gaisa kondicionētājs. Nepietiekamas ventilācijas gadījumā var rasties negadījumi skābekļa trūkuma rezultātā.
- Darbojoties ar iekārtu mitrām rokām, pastāv elektrotrieciena gūšanas risks.
- Ilgstoši uzturoties gaisa plūsmas iedarbības zonā, var rasties muskuļu sāpes un diskomforts sausu acu dēļ. Tas var ietekmēt jūsu fizisko stāvokli un izraisīt veselības problēmas.
- Ierīces darbības laikā nepieskarieties gaisa izplūdes atverei vai žalūzijām. Pretējā gadījumā iespējams gūt traumas.
- Gaisa ieplūdes un izplūdes atverē nedrīkst ievietot nekādus objektus. Tas var izraisīt traumas, jo iekšējais ventilators darbojas ar lielu ātrumu.
- Nenovietojiet uz iekārtas priekšmetus, it īpaši tādus, kuros ir ūdens, piemēram, vāzes. Pretējā gadījumā pastāv elektrotrieciena gūšanas risks.
- Glabājiet tālvadības ierīci maziem bērniem nesasniedzamā vietā. Pretējā gadījumā bērni var norīt baterijas, kā arī iespējami citi nelaimes gadījumi.
- Šī iekārta ir paredzēta lietošanai tikai māsaimniecībā. Eksploatācijai māsaimniecības vidē paredzēta iekārta ir iekārta, kas paredzēta tipiskam lietojumam māsaimniecībā sadzīves vidē, kuru arī drīkst izmantot neprofesionāliem mērķiem, piemēram, izmantot veikalos, birojos u citās tamlīdzīgās darba vidēs, lauku saimniecībās, viesnīcās, moteļos un cita veida apdzīvojamās vidēs.

1. IZLASIET PIRMS IZMANTOŠANAS

⚠ UZMANĪBU!

Šis simbols apzīmē mantisku zaudējumu vai nopietnu seku iespējamību.

- Iekārta ir paredzēta **TIKAI** cilvēku labsajūtas nodrošināšanai.
- **Neaizsedziet** gaisa ieplūdes un izvades atveres. Pretējā gadījumā var pasliktināties iekārtas veiktspēja, palielināties ekspluatācijas izmaksas un samazināties kalpošanas laiks.
- **Neizmantojiet galveno strāvas slēdzi sistēmas vadībai.**
Pretējā gadījumā var notikt aizdegšanās vai ūdens noplūde.
- **Nepieskarieties siltummaiņa ribām.**
Metāla daļām var būt asas malas — pastāv traumu gūšanas risks.
- **Ja iekārta ilgstoši netiek izmantota, atvienojiet to no elektroenerģijas avota.**
- **Atvienojiet iekārtu no elektroenerģijas avota PIRMS tīrīšanas vai apkopes.**
- Iekārtas tīrīšanai **nekad neizmantojiet stipras iedarbības mazgāšanas līdzekļus, šķīdinātājus vai abrazīvus pulēšanas līdzekļus.**
- **Ir svarīgi nodrošināt iekštelpu un ārējā iekārtas bloka regulāru efektīvu apkopi.**
Visu būtisko iekārtas daļu dziļā tīrīšana, ieeļļošana un funkcionalitātes pārbaude jāveic kvalificētam apkopes speciālistam. Sazinieties ar atbilstoši kvalificētu tehniskās apkopes speciālistu.

1.2. DAĻU NOSAUKUMI

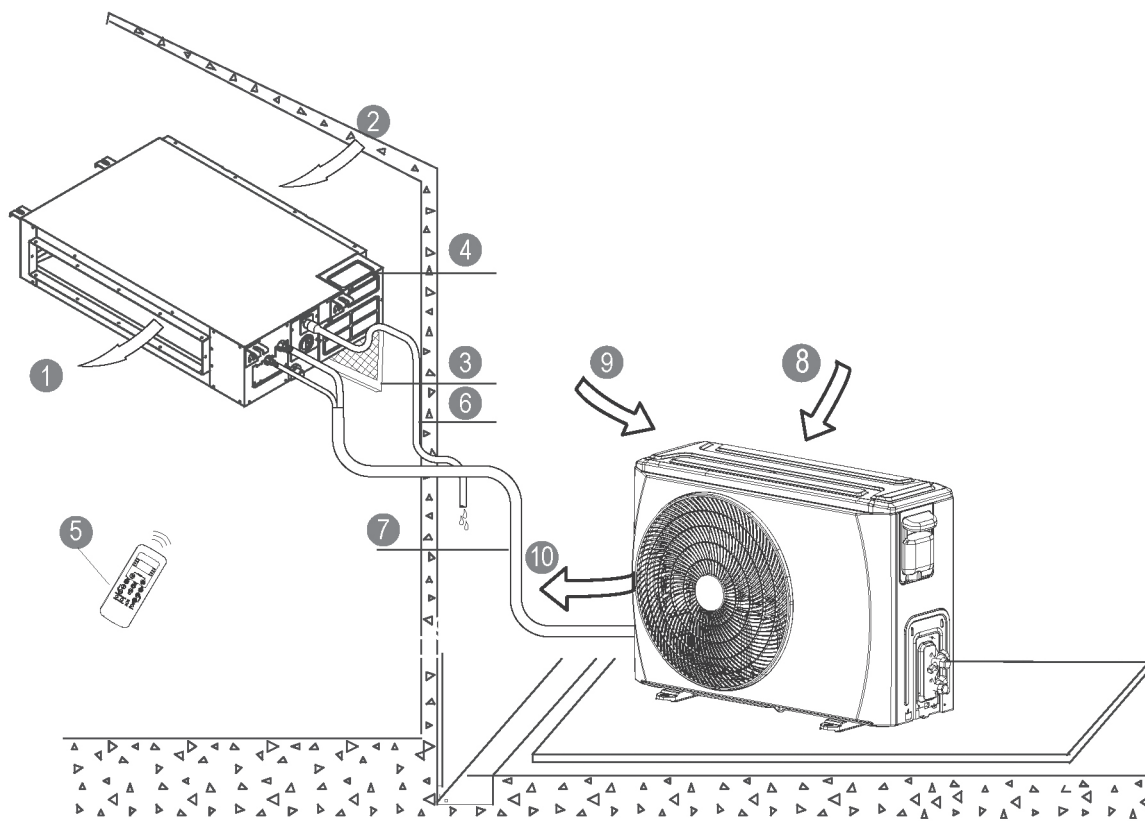

IEKŠTELPU BLOKS

- 1 Gaisa izplūdes atvere
- 2 Gaisa ieplūdes atvere
- 3 Gaisa filtrs
- 4 Elektriskā vadības aprīkojuma kārba
- 5 Tālvadības ierīce*
- 6 Drenāžas caurule

ĀRĒJAIS BLOKS

- 7 Savienojošā caurule
- 8 Gaisa ieplūdes atvere
- 9 Gaisa ieplūdes atvere (sānos un aizmugurē)
- 10 Gaisa izplūdes atvere

[*] Bezvadu tālvadības ierīce vai ar vadu aprīkotā tālvadības ierīce — atkarībā no modeļa

1. IZLASIET PIRMS IZMANTOŠANAS

DISPLEJS

Funkciju indikatori iekštelpu bloka priekšējā panelī.

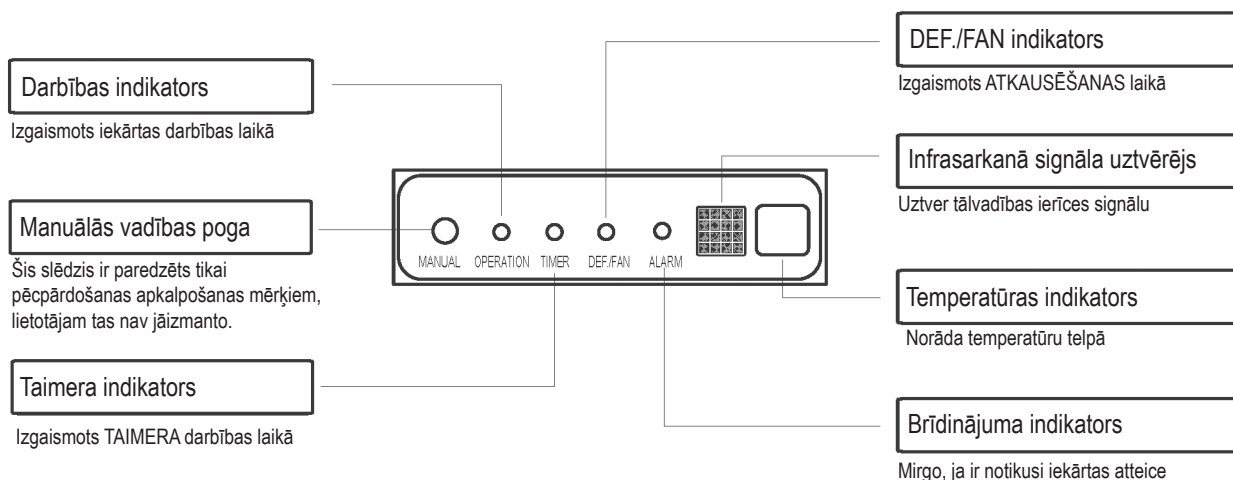

PIEZĪME

- Visi šajā rokasgrāmatā aplūkojamie attēli ir paredzēti tikai izskaidrošanas mērķiem. Tie var nedaudz atšķirties no jūsu iegādātā gaisa kondicionētāja (atkarībā no modeļa). Ir jāņem vērā faktiskā forma.
- Iekārtai pievienotajā dokumentācijā ir iekļauta tālvadības ierīces (vai ar vadu aprīkotas tālvadības ierīces) lietošanas pamācība.

2. IZMANTOŠANA

2.1. IZMANTOŠANAS APSTĀKĻI

Izmantošanas apstākļi		Telpās	Ārpus telpām
Dzesēšana	Augstākā	32 °C DB	46 °C DB
	Zemākā	18 °C DB	-10 °C DB
Sildīšana	Augstākā	27 °C DB	24 °C DB
	Zemākā	0 °C DB	-15 °C DB

Piezīme. DB — sausais termometrs (Dry Bulb)

1. Izmantojot iekārtu iepriekš minētajā darbības temperatūrā, tiek nodrošināta optimāla veiktspēja.
2. Ja iekārta ilgstoši darbojas temperatūrā, kas ir augstāka vai zemāka par iepriekš norādīto, sistēmas diagnostika var uzrādīt kļūdas un iekārta var nedarboties pareizi.
3. Telpas relatīvais mitrums — mazāks par 80%. Ja gaisa kondicionētājs darbojas ārpus šī diapazona, gaisa kondicionētāja virsma var piesaistīt kondensāciju. Lūdzu, noregulējiet gaisa plūsmas atveres līdz maksimālajam leņķim un uzstādiet ventilatora režīmu HIGH (Augsts).
4. **ĀRA IEKĀRTĀM AR ELEKTRISKU PALĪGSILDĪTĀJU:** Ja ārējā temperatūra ir zemāka par 0 °C, mēs noteikti iesakām paturēt ierīci pieslēgtu visu laiku, lai nodrošinātu ne-traucētu darbību.

2. IZMANTOŠANA

2.2. DARBĪBAS PRINCIPI

Galvenie darbības režīmi: **AUTO / COOL / DRY / HEAT / FAN**

Režīms AUTO

- Izmantojot šo iestatījumu, sistēma automātiski maina režīmus un ventilatora ātrumu atbilstoši iestatītajai temperatūrai.
- [Pavasārī un rudenī precīzākai temperatūras regulēšanai var būt nepieciešamas režīma COOL/HEAT izmaiņas.]

Režīms DRY

Šajā režīmā galvenais uzdevums ir gaisa mitruma likvidēšana. Lai panāktu šo rezultātu un regulētu istabas temperatūru, tiek izmantots neliels ventilatora ātrums un kompresora cikli.

Kompresora aizkave

Pēc iekārtas ieslēgšanas kompresora saudzēšanas nolūkā notiek 3–4 minūšu laika aizkave.

Aukstā gaisa plūsmas novēršana

Lai novērstu diskomfortu, kad gaisa kondicionētājs sāk darboties sildīšanas režīmā, pirms ventilatora darbības sākuma iekštelpu bloks tiek uzsildīts. Aizkavei nevajadzētu ilgt vairāk par dažām minūtēm.

Automātiska atkausēšana

Darbojoties sildīšanas režīmā, uz ārējā bloka virsmas veidojas ledus. Lai to atkausētu, iekštelpu bloka ventilators uz dažām minūtēm apstājas, pirms turpina sildīšanu.

Automātiska restartēšana*

Pēc elektropadeves pārtraukuma iekārta automātiski tiek restartēta. Tiek atjaunoti visi iepriekšējie lietotāja iestatījumi.

Automātiska noplūdes noteikšana*

Ja tiek konstatēta aukstumaģenta noplūde, iekārtas ekrānā tiek parādīts kods EC vai sāk mirgot LED indikatori (atkarībā no modeļa).

[*] Atkarībā no modeļa

2.3. PADOMI EFEKTĪVAI IZMANTOŠANAI

- Regulējiet temperatūru, lai panāktu vidēju komforta līmeni. Pārāk zema vai augsta temperatūra lieki patērē enerģiju.
- Uzlabojiet veiktspēju, turot logus un durvis aizvērtas.
- Ierobežojiet enerģijas patēriņu (darbības laiku), izmantojot funkciju TIMER (Taimeris).
- Neaizsedziet gaisa ieplūdes un izvades atveres. Pretējā gadījumā var pasliktināties iekārtas veiktspēja, palielināties ekspluatācijas izmaksas un samazināties kalpošanas laiks.
- Regulāri pārbaudiet gaisa filtrus un nepieciešamības gadījumā notīriet tos.
- Ja iekārta ilgstoši netiek izmantota, atvienojiet to no elektroenerģijas avota.

3. APKOPE UN UZTURĒŠANA

⚠ UZMANĪBU!

- Pirms tīrīšanas vai apkopes darbu veikšanas atvienojiet iekārtu no elektroenerģijas avota.
- Ar mitru drānu notīriet režģi, korpusu un tālvadības ierīci.
- Lai veiktu remontu vai apkopi, kas pārsniedz lietotāja iespējas (piemēram, būtisko iekārtas daļu dziļo tīrīšanu, ieeļļošanu un funkcionalitātes pārbaudi), vienmēr vērsieties pie kvalificēta apkopes speciālista.

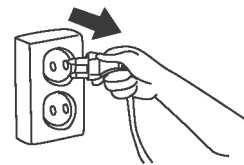

■ Gaisa filtra tīrīšana

Lai veiktu apkopes darbus, kuriem nepieciešama pārsegu noņemšana, sazinieties ar atbilstoši kvalificētiem apkopes speciālistiem.

Lai nodrošinātu labu veiktspēju, regulāri pārbaudiet gaisa filtrus un vajadzības gadījumā izfīriet tos.

Uzstādīšana ar atveri aizmugurē

Izskrūvējiet filtra stiprinājuma skrūves (2 skrūves) un pēc tam noņemiet filtru no iekārtas.

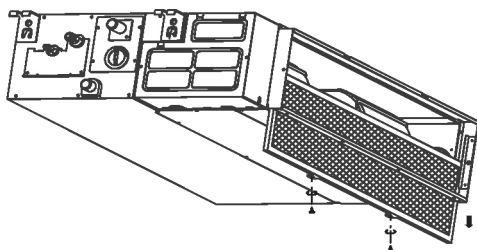

Uzstādīšana ar lejupvērstu atveri

Mazliet pabīdiet filtru augšup, lai fiksators tiktu atvienots no fiksācijas atverēm atlokā, un noņemiet filtru, kā attēlā norādīts ar bultiņām.

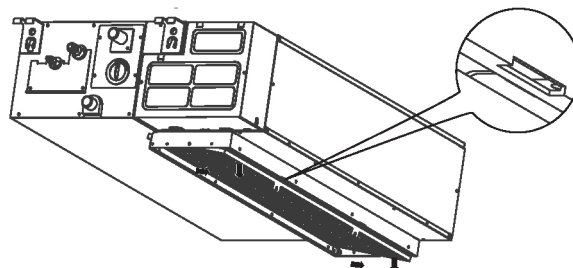

Ja iegādājāties iekārtu ar atveri aizmugurē, noņemiet filtru virzienos, kas attēlā norādīti ar bultiņām.

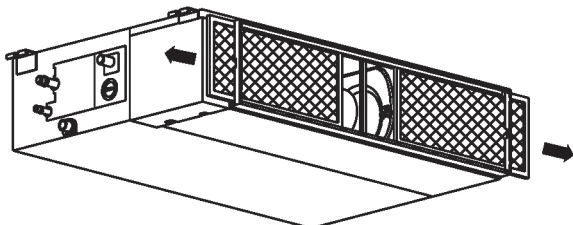

Ja iegādājāties modeli ar lejupvērstu atveri, noņemiet filtru virzienos, kas attēlā norādīti ar bultiņām.

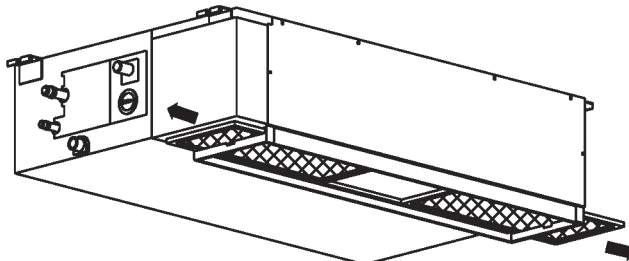

Notīriet gaisa filtru

Gaisa filtru var notīrīt ar putekļsūcēju vai nomazgāt tīrā ūdenī. Ja ir uzkrājies pārāk daudz putekļu, notīriet filtru ar mīkstu slotiņu un vājas iedarbības mazgāšanas līdzekli. Nožāvējiet filtru vēsā vietā. Uzstādiet atpakaļ gaisa filtru, izpildot iepriekš sniegtos norādījumus pretējā secībā.

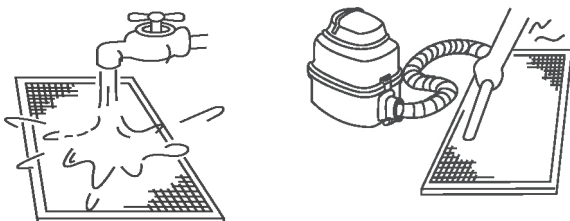

PIEZĪME.

Ja izmantojat putekļsūcēju, filtrs jānovieto ar gaisa ieplūdes pusi uz augšu.

Ja izmantojat ūdeni, filtrs jānovieto ar gaisa ieplūdes pusi uz leju.

■ Gatavošana uzglabāšanai (ilgai dīkstāvei)

1. Notīriet gaisa filtrus.
2. Mitrā vai drēgnā klimatā darbiniet iekārtu tikai režīmā Fan, līdz iekārta ir izžuvusi.
3. Izslēdziet gaisa kondicionētāju, izmantojot tālvadības ierīci, un izņemiet baterijas.
4. Atvienojiet iekārtu no elektroenerģijas avota.

■ Izmantošana pēc uzglabāšanas

1. Pārlicinieties, vai gaisa ieplūdes un izplūdes atveres nekas nebloķē.
2. Notīriet gaisa filtrus.
3. Pārlicinieties, vai vadi nav bojāti un vai tie ir pareizi iezemēti.
4. Pievienojiet iekārtu elektroenerģijas avotam.
5. Ja apkārtējā temperatūra ir zema, nogaidiet 24 stundas.
6. Ievietojiet baterijas tālvadības ierīcē un ieslēdziet iekārtu.

4. PROBLĒMU NOVĒRŠANA

- Pirms vērsties pie tehniskās apkopes speciālista, veiciet tālāk norādītās pārbaudes.

PROBLĒMA	VEICAMĀS PĀRBAUDES
Iekārta nedarbojas	• Vai ir pārtraukta elektroenerģijas padeve?
	• Vai ir nospiests slēdzis, atslēgts jaudas slēdzis vai izdedzis drošinātājs?
	• Vai tālvadības ierīces baterijas ir jaunas?
	• Vai pulkstenis un taimeris tālvadības ierīcē ir iestatīti pareizi?
Neapmierinoša dzesēšana vai apsilde	• Vai temperatūras un režīma iestatījumi ir pareizi?
	• Vai gaisa filtri ir tīri?
	• Vai logi un durvis ir aizvērtas?
	• Vai izejošā un ienākošā gaisa plūsma iekštelpu un ārējā blokā nav bloķēta?
	• Vai ventilators darbojas ar lielu ātrumu un žalūzijas ir pielāgotas maksimālai gaisa plūsmai?

- Pamācības, padomi un brīdinājumi

Tālāk minētās parādības var novērot normālas darbības laikā, un tās ne vienmēr liecina par bojājumiem.

Stāvoklis	Izskaidrojums
Tiek aizkavēta dzesēšana vai sildīšana.	3 minūšu aizkave aizsargā kompresoru.
Ventilatora ātrums mainās: ventilators izslēdzas, darbojas ļoti lēni un pēc tam kā parasti.	Automātiska darbība sildīšanas režīmā — nepieļauj aukstā gaisa pūšanu telpas iemītnieku virzienā.
Sildīšana piepeši tiek pārtraukta, un mirgo atkausēšanas indikators.	Tiek atkausēts ledus no ārējā bloka (5–10 minūtes).
No iekštelpu bloka ceļas garaiņi.	Tas var notikt, ja iekārtas temperatūra ir zema, bet telpā ir karsts un mitrs gaiss.
No gaisa kondicionētāja ir dzirdamas klusas skaņas.	Šņākšana — normāla parādība, kad tiek līdzsvarots gāzes spiediens pēc kompresora darbības apturēšanas vai sākšanas.
	Čīkstēšana — normāla plastmasas un metāla daļu izplešanās vai saraušanās.
	Strauji plūstošs gaiss — parasta skaņa, kad žalūzijas atjauno iepriekšējo pozīciju.
No iekārtas tiek izpūsti putekļi.	Tas var notikt, ja gaisa kondicionētāju izmanto pirmo reizi vai tas ilgi nav izmantots.
Rodas neparasts aromāts.	Parasti to izraisa ķīmiskas vielas, cigarešu dūmi, pārtikas gatavošana u.c. Citos gadījumos izsauciet atbilstošu speciālistu.
Dzesēšanas vai sildīšanas laikā tiek mainīts darbības režīms, darbojoties tikai ventilatoram.	Istabas temperatūra ir vienāda ar temperatūru, kas atlasīta, izmantojot tālvadības ierīci. Citos gadījumos izsauciet atbilstošu speciālistu.
Vāja sildīšana	Tas var notikt, ja temperatūra ārpus telpām ir tuvu 0 °C vai zemāka.
Iekārta ieslēdzas automātiski.	Normāla parādība, ja tiek atjaunota elektroenerģijas padeve pēc pārtraukuma.
Iekārta darbojas neregulāri, neparedzami vai nereaģē.	Mobilo sakaru torņu vai tālvadības pastiprinātāju viļņi var izraisīt iekārtas darbības traucējumus.
	Atvienojiet iekārtu no elektroenerģijas avota un pievienojiet vēlreiz.
	Lai restartētu ierīces darbību, nospiediet tālvadības ierīces pogu ON/OFF.
	Ja problēma netiek atrisināta, izsauciet atbilstošu speciālistu.

4. PROBLĒMU NOVĒRŠANA

■ Sazinieties ar tirgotāju

Ja rodas JEBKURA no tālāk minētajām problēmām, nekavējoties izslēdziet iekārtu.

- Strāvas vads ir bojāts vai neparasti silts.
- Ir jūtama deguma smaka.
- Ir dzirdami skaļi vai neparasti trokšņi.
- Bieži pārdeģ drošinātājs vai izslēdzas jaudas slēdzis.
- Iekārtā iekļūst vai no tās izkļūst ūdens vai citi priekšmeti.
- Nepārtraukti mirgo indikatori.
- Tiek parādīts pašdiagnostikas kods, piemēram, E0, E1, E2 ... vai P0, P1, P2... utt.

- Pierakstiet produkta modeļa numuru.
- Sazinieties ar autorizētu pārdevēju.
- Pastāstiet par saviem novērojumiem.

UZMANĪBU!

NEMĒĢINIET PAŠROCĪGI NOVĒRST ŠĪS PROBLĒMAS!
SAZINIETIES AR ATBILSTOŠI KVALIFICĒTU TEHNISKĀS APKOPES SPECIĀLISTU.

UZMANĪBU!

- Vairāksistēmu gaisa kondicionētājs nevar darboties dažādos režīmos vienlaikus, piemēram, viens bloks režīmā COOL, bet otrs bloks režīmā HEAT. Izpildot dažādas darbības, prioritāte tiek piešķirta režīmam HEAT. Iekštelpu bloks, kas darbojas režīmā "COOL" vai "FAN", pārtrauc darboties un displejā tiek parādīts "P5".

INNHOOLD

1. LES FØR BRUK	2
1.1 Forholdsregler for sikkerhet	3
1.2 Delenavn	4
2. DRIFT	5
2.1 Driftsforhold	5
2.2 Hvordan det fungerer	6
2.3 Tips for økonomisk drift	6
3. STELL OG VEDLIKEHOLD	7
4. FEILSØKING	8

Innendørsenhet	Utendørsenhet	Nominell spenning og Hz
42QSS009DS*	38QUS009DS*	
42QSS012DS*	38QUS012DS*	
42QSS012D8S*		
42QSS018DS*	38QUS018DS*	
42QSS018R8S*	38QUS018R8S*	
42QSS024DS*	38QUS024DS*	220-240V ~ 50Hz
42QSS024R8S*	38QUS024R8S*	
42QSS030DS*	38QUS030DS*	
42QSS036DS*	38QUS036DS*	
42QSS036R8S*	38QUS036R8S*	
42QSS048DS*	38QUS048DS*	
42QSS036DS*	38QUS036DT*	
42QSS036R8S*	38QUS036R8T*	
42QSS048DS*	38QUS048DT*	Innendørs enhet: 220-240 V ~ 50 Hz
42QSS048R8S*	38QUS048R8T*	Utendørs enhet: 380-415 V 3N ~ 50 Hz
42QSS060DS*	38QUS060DT*	
42QSS060R8S*	38QUS060R8T*	



**Forsiktig: Fare for brann for kun
R32/R290-kjølemiddel**



ADVARSEL!

Servicearbeid skal kun utføres av en person anbefalt av utstyrproduzenten. Vedlikehold og reparasjon som krever hjelp av annet faglig personell, skal utføres under tilsyn av den som er kompetent i bruken av brennbare kjølemidler. Se informasjonen om servicearbeid i INSTALLASJONSHÅNDBOKEN for å finne flere detaljer. (Dette gjelder enheten kun R32/R290-kjølemiddel)

Produsenten forbeholder seg retten til å endre alle produktspesifikasjoner uten varsel.

1. LES FØR BRUK

Dette produktet har blitt fastslått å samsvare med EU-direktivet for lavspenning (2014/35/EF) og elektromagnetisk kompatibilitet (2014/30/EF).



Korrekt avhending av dette produktet (Elektrisk avfall og elektronisk utstyr)

(Når dette klimaanlegget blir brukt i europeiske land, må disse retningslinjene følges.)

– Dette merket som vises på produktet eller i litteraturen, indikerer at avfall fra elektrisk og elektronisk utstyr (WEEE som i direktiv 2012/19/EU) ikke skal blandes med vanlig husholdningsavfall.

Det er forbudt å kaste dette apparatet i husholdningsavfall.

For avfallshåndtering er det flere muligheter:

1. Kommunen har etablerte innsamlingssystemer, der elektronisk avfall kan kastes, ofte gratis for brukeren.
2. Når du kjøper et nytt produkt kan forhandleren ta tilbake det gamle produktet, ofte uten ekstra kostnader.
3. Produsenten vil ta tilbake det gamle apparatet, ofte gratis for brukeren.
4. Da gamle produkter ofte kan ha deler av verdi, kan de bli solgt til skraphandlere.

Deponering av avfall i skog og landskap kan være helsefarlig, når farlige stoffer lekker ut i grunnvannet og finner veien inn i næringskjeden.

- Symboler som brukes i enhetene og håndboken:

	ADVARSEL	Dette apparatet brukt som brennbart kjølemiddel. Det er fare for brann hvis kjølemediet lekker og utsettes for en ekstern antenneskilde.
	FORSIKTIGHET	Bruksanvisningen skal leses nøye.
	FORSIKTIGHET	Servicepersonell skal håndtere dette utstyret med henvisning til installasjonshåndboken.
	FORSIKTIGHET	Informasjon er tilgjengelig, som f.eks. brukerhåndboken eller installasjonshåndboken.



- Bevegelige deler av apparatet må være montert/plassert i en høyde over gulvet på ikke mindre enn 2,3 m.
- ELEKTRISK arbeid må kun utføres av autorisert personell og i samsvar med nasjonale ledningsstandarder. Hvis ledningen er skadet, må den erstattes av produsenten, serviceagenten eller tilsvarende kvalifiserte personer for å unngå fare.
- Servicearbeid skal kun utføres av en person anbefalt av utstysprodusenten.
- Vedlikehold og reparasjon som krever hjelp av annet faglig personell, skal utføres under tilsyn av den som er kompetent i bruken av brennbare kjølemidler.

1. LES FØR BRUK

1.1 FORHOLDSREGLER FOR SIKKERHET

- Les denne håndboken før du bruker produktet!
- Dette apparatet kan brukes av barn fra 8 år og personer med reduserte fysiske, sensoriske eller mentale evner, eller mangel på erfaring og kunnskap hvis de har tilsyn eller har fått instruksjoner angående bruk av apparatet på en trygg måte og forstår farene som er involvert.
- Barn må ikke leke med apparatet. Rengjøring og brukervedlikehold skal ikke utføres av barn uten tilsyn.

ADVARSEL

Dette symbolet indikerer fare for personskade eller tap av liv.

- Oppgaven med å montere dette produktet skal kun utføres av kvalifiserte og erfarne personer.
- **ELEKTRISK arbeid skal bare utføres av autoriserte personer i samsvar med nasjonale kablingsstandarder.** Hvis strømledningen er skadet, må den erstattes av produsenten, forhandleren eller tilsvarende kvalifisert personell for å unngå fare.
- Ikke bruk skjøteledninger eller samme strømuttak med andre apparater.
- Ikke prøv å vedlikeholde, reparere, flytte eller modifisere klimaanlegget. Oppsøk profesjonell hjelp – kontakt en autorisert forhandler.
Ufullstendig reparasjon eller vedlikehold kan føre til vannlekkasjer, elektrisk støt eller brann.
- Slå av utstyret hvis du oppdager uvanlige lukter, lyder eller vibrasjoner. Kontakt autorisert forhandler.
- Dette apparatet er ikke tilgjengelig for offentligheten, skal vedlikeholdes av kvalifisert personell og skal plasseres ikke mindre enn 2,5 m fra gulvet.
- Ikke bruk brennbar gass eller brennbare stoffer som f.eks. bensin, benzen, tyner osv. på det kondisjonerte stedet.
Dette kan føre til brann.
- Ikke bruk et oppvarmingsapparat på det kondisjonerte stedet.
Utilstrekkelig ventilasjon kan forårsake ulykker relatert til oksygenmangel.
- Bruk av apparatet med våte hender kan føre til elektrisk støt.
- Langvarig eksponering for trekk kan føre til muskelubehag og tørre øyne.
Dette kan påvirke din fysiske tilstand og forårsake helseproblemer.
- Ikke rør luftuttaket eller gitteret mens enheten er i drift.
Det kan forårsake personskader.
- Ikke plasser noe i luftinntaket eller -uttaket.
Dette kan føre til skade, da den interne viften roterer i høy hastighet.
- Ikke plasser gjenstander, spesielt ting som inneholder vann, som vaser, på enheten.
Dette kan forårsake elektrisk støt.
- Oppbevar fjernkontrollen utilgjengelig for spedbarn.
Hvis du ikke følger dette kan det føre til at batteriene blir svelget eller andre ulykker.
- Dette apparatet er kun ment for bruk i husholdninger.
Apparat for husholdningsbruk er apparater for typiske funksjoner som brukes i husholdningsmiljøer som kan også brukes av brukere som ikke er eksperter, for eksempel butikker, kontorer og andre lignende arbeidsmiljøer, gårder, hoteller, moteller og andre bostedsmiljøer.

1. LES FØR BRUK

⚠ FORSIKTIG

Dette symbolet indikerer mulighet for skade på eiendom eller alvorlige konsekvenser.

- Dette produktet er KUN beregnet for menneskers komfort.
- Ikke blokker luftinntak eller -uttak. Dette vil medføre dårlig ytelse, øke driftskostnadene og redusere produktets levetid.
- Ikke styr systemet med hovedstrømbryteren.
I tilfelle brann eller vannlekkasje.
- Ikke ta på ribbene på varmeveksleren.
Metalldele kan ha skarpe kanter som kan forårsake personskader.
- Koble fra enheten når den ikke skal brukes over lengre perioder.
- Koble fra FØR rengjøring eller service.
- Ikke bruk sterke rengjøringsmidler, løsemidler eller slipende midler på produktet.
- Regelmessig grundig vedlikehold av innendørs- og utendørsenhetene er essensielt.
VEDLIKEHOLD av spesialist er nødvendig for å dypprense, smøring og funksjonskontroll av alle kritiske komponenter. Kontakt kvalifisert servicepersonell.

1.2 DELENAVN

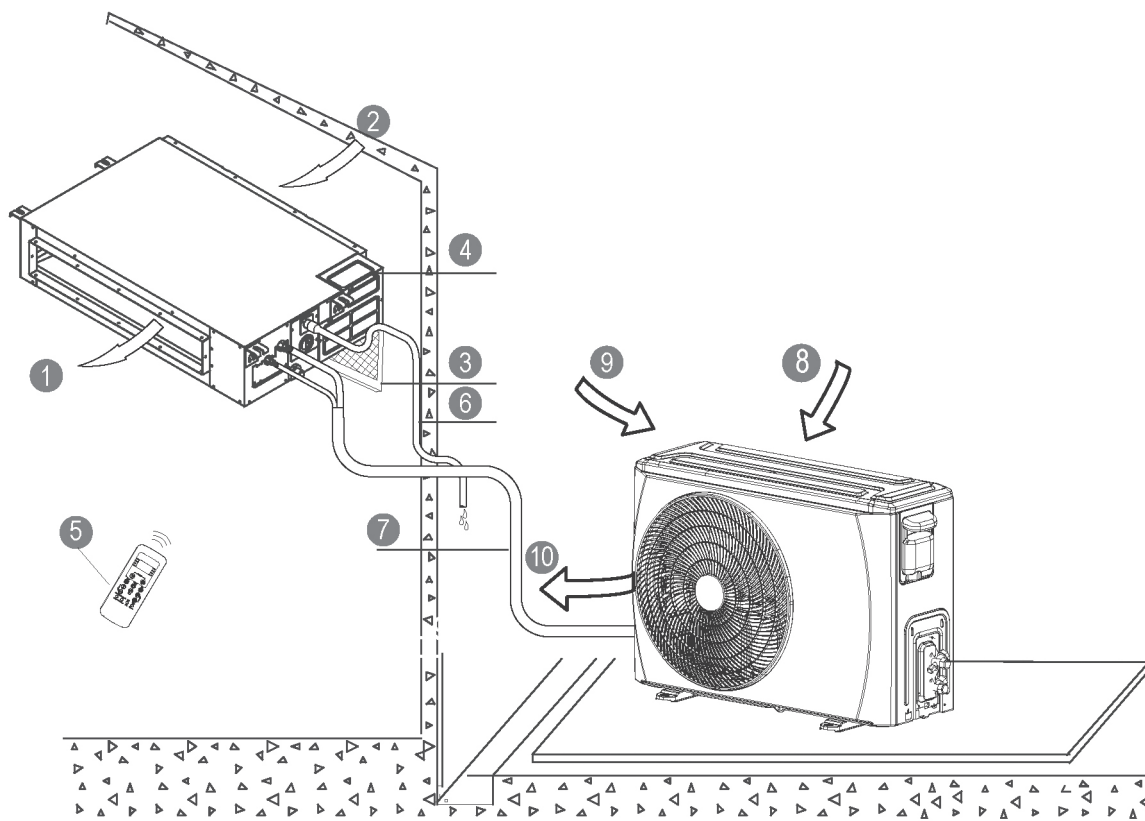

INNENDØRSENHET

- ① Luftuttak
- ② Luftinntak
- ③ Luftfilter
- ④ Elektrisk kontrollkabinett
- ⑤ Fjernkontroll*
- ⑥ Dreneringsrør

UTENDØRSENHET

- ⑦ Koblingsrør
- ⑧ Luftinntak
- ⑨ Luftinntak (side og bakre)
- ⑩ Luftuttak

[*] Fjernkontroll eller kablet kontroller: avhengig av modell.

1. LES FØR BRUK

SKJERM

Funksjonsindikator på innendørsenhetens displaypanel

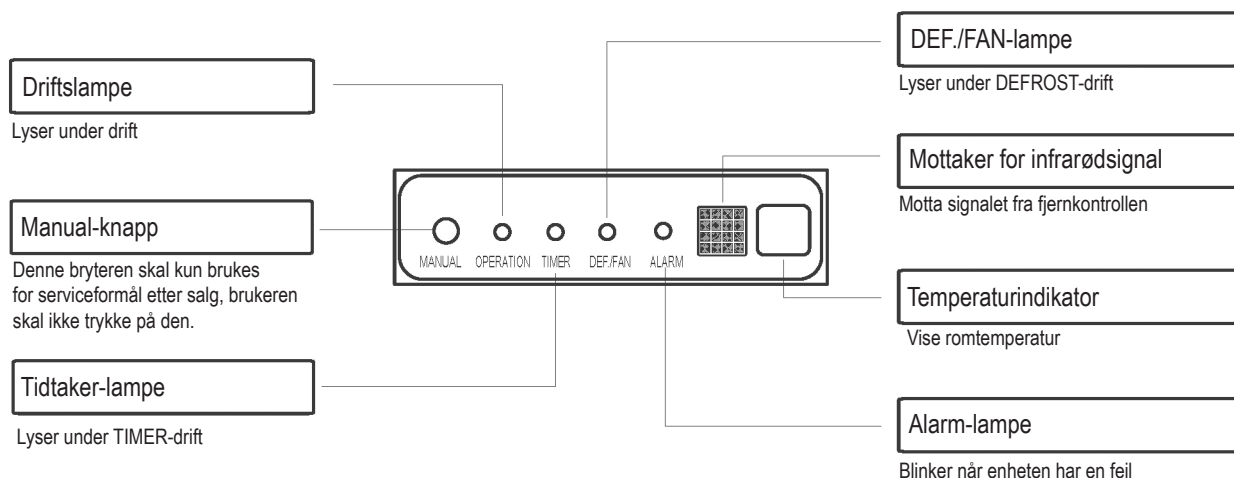

MERK

- Alle bilder i denne håndboken er kun for forklaringsformål. De kan avvike litt fra klimaanlegget du har kjøpt (avhengig av modell). Den faktiske formen gjelder.
- En veiledning om bruk av fjernkontrollen (eller kablet kontroller) er inkludert i dette informasjonsmaterialet.

2. DRIFT

2.1 DRIFTSFORHOLD

Driftsforhold		Innendørs	Utendørs
Nedkjølingsdrift	Øvre grense	32 °C DB	46 °C DB
	Nedre grense	18 °C DB	-10 °C DB
Oppvarmingsdrift	Øvre grense	27 °C DB	24 °C DB
	Nedre grense	0 °C DB	-15 °C DB

Merk: DB - Dry Bulb

1. Optimal ytelse oppnås innenfor disse driftstemperaturene.
2. Når enheten betjenes over eller under disse forholdene i lang tid, kan systemdiagnostikk oppdage en feil, og det kan hende at enheten ikke fungerer som den skal.
3. Rommets luftfuktighet - mindre enn 80 %. Hvis klimaanlegget opererer utenfor dette området, kan klimaanleggets overflate trekke til seg kondens. Still luftstrømsspjeldet til maksimal vinkel, og sett viftemodus på HØY.
4. FOR UTENDØRSENHETER MED ELEKTRISK OVN: Når utetemperaturen er under 0 °C, anbefaler vi sterkt at enheten alltid er tilkoblet for å sikre jevn, kontinuerlig ytelse.

2. DRIFT

2.2 HVORDAN DEN FUNGERER

Grunnleggende driftsmodus: **AUTO / COOL / DRY / HEAT / FAN**

AUTO-modus

- I denne innstillingen vil systemet automatisk endre modus og viftehastigheten til den angitte temperaturen.
- [Om våren og høsten kan nærmere temperaturstyring kreve at COOL/HEAT-modus endres.]

DRY-modus

I denne modusen blir luftfukning gitt prioritet. Lav viftehastighet og kompressorsyklus brukes for å oppnå dette og justere romtemperaturen.

Kompressorforsinkelse

Ved oppstart aktiveres en forsinkelse på 3-4 minutter for å beskytte kompressoren.

Beskyttelse mot kald trekk

For å unngå ubehagelig trekk i oppvarmingsmodus blir innendørsenheten forhåndsvarmet før viften starter.

Forsinkelsen skal kun vare et par minutter.

Auto-tin

Is utvikles på ytterdelen i oppvarmingsmodus. For å smelte denne isen stopper innendørsviften i noen minutter før oppvarming fortsetter.

Auto-restart*

Enheden vil automatisk starte på nytt etter strømbrudd. De forrige brukerinnstillingene er fortsatt aktuelle.

Automatisk lekkasjeregistrering*

Når lekkasjer av kjølemedier oppdages, viser enheten en «EC»-kode eller blinkende LED-lys.

[*] Avhengig av modell

2.3 TIPS FOR ØKONOMISK DRIFT

- Juster temperaturen for å oppnå moderate komfortnivåer. Svært lave eller høye temperaturer er bortkastet energi.
- Forbedre ytelsen ved å holde alle vinduer og dører lukket.
- Begrens energibruket [kjøretid] ved hjelp av TIMER-funksjonen.
- Ikke blokker luftinntak eller -uttak. Dette vil medføre dårlig ytelse, øke driftskostnadene og redusere produktets levetid.
- Sjekk luftfiltrene regelmessig, og rengjør dem ved behov.
- Koble fra strømkilden hvis enheten ikke skal brukes over en lang periode.

3. PLEIE OG VEDLIKEHOLD

FORSIKTIG

- KOBLE FRA strømkilden FØR du forsøker å rengjøre eller reparere enheten!
- Bruk en myk, fuktig klut ved rengjøring av gitteret, huset og fjernkontrollen.
- Kontakt alltid kvalifisert servicepersonell for å utføre reparasjon eller vedlikehold som ikke kan utføres av brukere, for eksempel dyprensing, smøring og funksjonssjekk av kritiske komponenter.

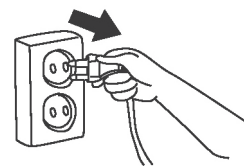

■ Rengjøre luftfilteret

Kontakt kvalifisert servicepersonell for å utføre servicearbeid som involverer fjerning av deksler. For å opprettholde god ytelse må du regelmessig inspisere luftfiltre og rengjøre dem hvis nødvendig.

Montering med bakre ventilasjon:

Fjern de faste skruene (to skruer) fra filteret og ta det vekk fra enheten.

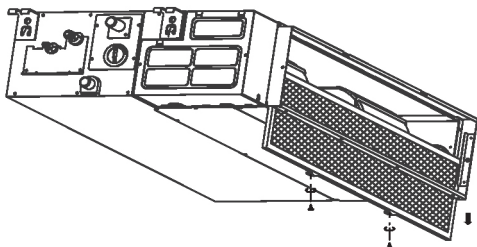

Montering med nedgående ventilasjon:

Løft filteret forsiktig opp slik at plasseringshaken løftes av flenshullene, og ta av filteret i henhold til retningen av pilen nedenfor.

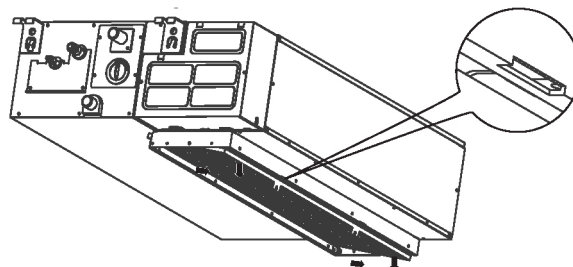

Hvis enheten du kjøpte er en med bakre ventilasjon, kan du ta av filteret i retningene som er angitt med piler i følgende illustrasjon.

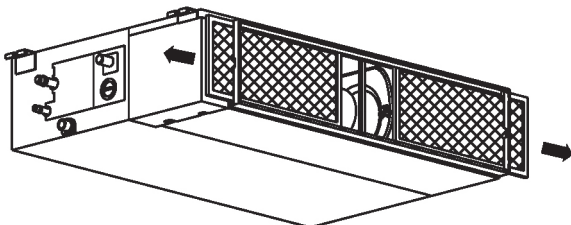

Hvis enheten du kjøpte er en modell med nedgående ventilasjon, kan du ta av filteret i retningene som er angitt med piler i følgende illustrasjon.

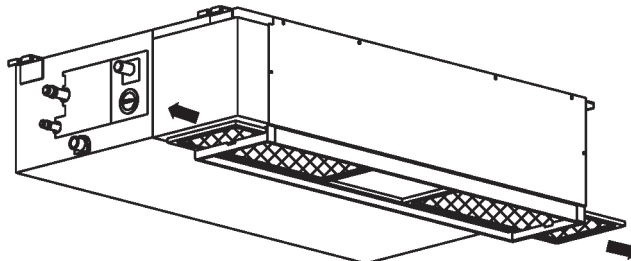

Rens luftfilteret

Støvsuger eller rent vann kan brukes for å rense luftfilteret. Hvis støvet som har samlet seg er for tungt, kan du bruke en myk børste og et mildt vaskemiddel til å rengjøre og tørke filteret på et kjølig sted. Sett tilbake luftfilteret i motsatt rekkefølge av det som ble beskrevet ovenfor.

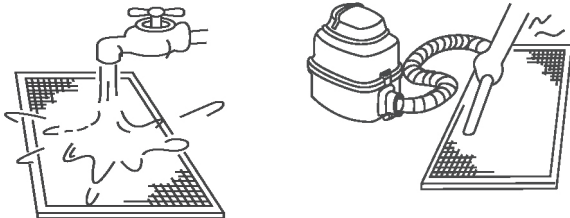

MERK:

Luft-inn-siden skal vende oppover når du bruker støvsuger. Luft-inn-siden skal vende nedover når du bruker vann.

■ Lagringsforberedelse [lange perioder der enheten er ubrukt]

1. Rengjør luftfiltrene.
2. I fuktige klima må du kun bruke viftemodus til enheten har tørket ut.
3. Slå av klimaanlegget med fjernkontrollen, og fjern batteriene.
4. Koble fra strømkilden.

■ Bruk igjen etter lagring

1. Kontroller om noe blokkerer luftinntaket og -uttaket.
2. Rengjør luftfiltrene.
3. Kontroller om noen ledninger er skadet eller at de er riktig jordet.
4. Koble til strømkilden.
5. Vent 24 timer når omgivelsestemperaturen er lav.
6. Sett batteriene inn i fjernkontrollen, og slå enheten på.

4. FEILSØK

■ Utfør følgende kontroll før du foretar et serviceanrop.

BEKYMRING	SJEKK FØRST!
Enheden fungerer ikke i det hele tatt	• Er det et strømbrudd?
	• Har en bryter blitt slått av, har en strømbryter blitt utløst eller har en sikring gått?
	• Er batteriene i fjernkontrollen nye?
	• Er klokken og timeren på fjernkontrollen stilt inn riktig?
Dårlig kjøling eller oppvarming	• Er temperatur- og modusinnstillingene riktige?
	• Er luftfiltrene rengjort?
	• Er vinduer og dører lukket?
	• Er luftstrømning uhindret inn og ut av innendørs- og utendørsenheter?
	• Er viftehastigheten høy og tillater spjeldene maksimal luftstrømning?

■ Veiledninger, tips og advarsler

Følgende kan skje under normal drift, og trenger ikke bety at noe er feil.

Tilfelle	Forklaring
Nedkjøling eller oppvarming er forsinket.	En 3-minutters forsinkelse beskytter kompressoren.
Viftehastighet endres – av, svært sakte og deretter normal	Skjer automatisk i oppvarmingsmodus – forhindrer at det blåser ut kald luft.
Oppvarmingsdrift stopper plutselig, og Defrost-lyset blinker.	Fjerning av rim på utendørsenheten pågår (5–10 min).
Tåke kommer ut av innendørsenheten	Kan oppstå når enhetstemperaturen er lav og luften i rommet er varm og fuktig.
Lave lyder som kommer fra klimaanlegget	Hveser: normalt – gasstrykk utjevnes når kompressoren stopper eller starter.
	Knirking: normal ekspansjon og sammentrekning av plast- og metalldeleer.
	Brusende luft - normalt når spjeldet tilbakestiller sin posisjon.
Enheden slipper ut støv.	Kan oppstå når klimaanlegget brukes for første gang, eller når det ikke har vært bruk på lenge.
Lukter rart.	Vanligvis forårsaket av kjemikalier, sigarettøyk, matlaging osv. Hvis dette ikke er tilfelle, ringer du en egnet entreprenør.
Vifteendringer kun under nedkjøling eller oppvarming.	Romtemperaturen er den samme som er valgt med fjernkontrollen. Hvis dette ikke er tilfellet, kan du kontakte en egnet entreprenør.
Dårlig oppvarmingskapasitet	Kan skje når utetemperaturen er nær eller under null grader celsius.
Slås på automatisk	Normalt når strømmen gjenopprettes etter strømbrudd.
Drift er uregelmessig, uforutsigbar eller responderer ikke.	Forstyrrelser fra mobiltelefonår og eksterne boosters kan føre til at enheten ikke fungerer.
	Koble fra strømmen og koble til igjen.
	Trykk på PÅ/AV-knappen på fjernkontrollen for å starte drift på nytt.
	Hvis problemet ikke er løst, kan du kontakte en egnet entreprenør.

4. FEILSØK

■ Kontakt forhandleren

Hvis noen av hendelsene nedenfor skjer, må du slå av enheten umiddelbart!

- Strømledningen er skadet eller unormalt varm.
- Du merker en brannaktig lukt.
- Du hører høye eller unormale lyder.
- En sikring går, eller en strømbryter kortslutter ofte.
- Vann eller gjenstander faller inn eller ut av enheten.
- Indikatorene blinker kontinuerlig.
- En selvdiagnostisk kode vises, f.eks. E0, E1, E2 ... eller P0, P1, P2 ... osv.

- Noter produktets modellnummer,
- kontakt en autorisert forhandler,
- del all informasjonen du har observert.

FORSIKTIG

**DU MÅ IKKE PRØVE Å LØSE DISSE HENDELSENE SELV!
KONTAKT KVALIFISERT SERVICEPERSONELL!**

FORSIKTIG

- Klimaanlegget med flere systemer kan ikke være i forskjellige driftsmoduser samtidig, for eksempel ved at én enhet er i kjølemodus og en annen enhet er i oppvarmingsmodus. Når de utfører forskjellige funksjoner, får oppvarmingsmodus prioritet. Innendørsenheten som driver i «COOL»- eller «FAN»-modus, vil stoppe opp og vise «P5».

INNEHÅLL

1. LÄS INNAN ANVÄNDNING	2
1.1 Säkerhetsåtgärder	3
1.2 Delarnas namn	4
2. DRIFT	5
2.1 Driftförhållanden	5
2.2 Funktioner	6
2.3 Tips för ekonomisk drift	6
3. SKÖTSEL OCH UNDERHÅLL	7
4. FELSÖKNING	8

Inomhusenhet	Utomhusenhet	Märkspänning och Hz
42QSS009DS*	38QUS009DS*	
42QSS012DS*	38QUS012DS*	
42QSS012D8S*	38QUS012DS*	
42QSS018DS*	38QUS018DS*	
42QSS018R8S*	38QUS018R8S*	
42QSS024DS*	38QUS024DS*	220-240V~ 50Hz
42QSS024R8S*	38QUS024R8S*	
42QSS030DS*	38QUS030DS*	
42QSS036DS*	38QUS036DS*	
42QSS036R8S*	38QUS036R8S*	
42QSS048DS*	38QUS048DS*	
42QSS036DS*	38QUS036DT*	
42QSS036R8S*	38QUS036R8T*	
42QSS048DS*	38QUS048DT*	IDU: 220-240V~ 50Hz
42QSS048R8S*	38QUS048R8T*	ODU: 380-415V 3N~ 50Hz
42QSS060DS*	38QUS060DT*	
42QSS060R8S*	38QUS060R8T*	



**Förmaning: Brandrisk för endast
R32/R290 kylmedel**

VARNING!

Service får endast utföras enligt utrustningstillverkarens rekommendation. Underhåll och reparation som kräver hjälp från annan fackkunnig personal ska utföras under överinseende av den person som är behörig vid användning av brandfarliga kylmedel. Mer information finns i Information om service i INSTALLATIONSHANDBOKEN. (Detta krävs endast för enheter som använder R32-/R290-kylmedel)

Tillverkaren förbehåller sig rätten att ändra produktspecifikationerna utan föregående meddelande.

1. LÄS INNAN ANVÄNDNING

Denna produkt uppfyller kraven i lågspänningsdirektivet (2014/35/EG) och EU:s elektromagnetiska kompatibilitetsdirektiv (2014/30/EG).



Korrekt kassering av produkten (elektriskt avfall och elektronisk utrustning)

(När luftkonditioneringsenheten används i europeiska länder ska följande riktlinjer följas)

- Denna märkning som visas på produkten eller dess litteratur, indikerar att avfallet från elektrisk och elektronisk utrustning ("WEEE" i direktiv 2012/19/EC) inte får blandas med allmänt hushållsavfall. Det är förbjudet att slänga produkten i hushållsavfallet. Flera alternativ är tillgängliga för bortskaffning:
 1. Kommunen har avsedda insamlingsystem där elektroniskt avfall kan bortskaffas utan kostnad för användaren.
 2. När du köper en ny produkt tar återförsäljaren tillbaka den gamla produkten utan kostnad.
 3. Tillverkaren tar tillbaka den gamla apparaten utan kostnad för användaren.
 4. Eftersom gamla produkter innehåller värdefulla resurser kan de säljas till metallsrotshandlare.
 Det är hälsofarligt att slänga avfall i naturen, eftersom farliga ämnen läcker ut i grundvattnet och letar sig in i näringskedjan.

- Symboler som används i maskinerna och instruktionsboken:

	VARNING	Denna apparat har använt ett brandfarligt kylmedel. Om kylmedlet läcker ut och utsätts för en extern antändningskälla, föreligger brandrisk.
	FÖRMANING	Instruktionsboken ska läsas noggrant.
	FÖRMANING	Servicepersonal ska hantera denna utrustning med hänvisning till installationshandboken.
	FÖRMANING	Information finns tillgänglig, exempelvis i instruktionsboken eller installationshandboken.

FÖRMANING

- Rörliga delar på apparaten måste installeras/placeras vid en nivå som inte är mindre än 2,3 m från golvet.
- ELEKTRISKT arbete får endast utföras av auktoriserad personal och i enlighet med statliga ledningsstandarder. Om nätsladden är skadad måste den bytas ut av tillverkaren, dess servicetekniker eller liknande kvalificerat ombud för att undvika fara.
- Service får endast utföras enligt utrustningstillverkarens rekommendation.
- Underhåll och reparation som kräver hjälp från annan fackkunnig personal ska utföras under överinseende av den person som är behörig vid användning av brandfarliga kylmedel.

1. LÄS INNAN ANVÄNDNING

1.1 SÄKERHETSRELATERADE FÖRSIKTIGHETSÅTGÄRDER

- Läs den här handboken innan du använder produkten!
- Denna apparat kan användas av barn från åtta år och uppåt och av personer med fysisk, nedsatt sensorisk eller mental kapacitet eller personer med brist på erfarenhet och kunskap, om de har fått handledning eller anvisningar om hur apparaten används på ett säkert sätt och känner till riskerna.
- Barn ska inte leka med apparaten. Barn får inte rengöra eller utföra underhåll på apparaten utan övervakning.

VARNING

Denna symbol indikerar risk för personskada eller dödsfall.

- **Montering av denna produkt får endast utföras av personer med rätt behörighet och erfarenhet.**
- **Elarbeten måste utföras av behörig personal och enligt nationella standarder för kablagehantering. Om strömsladden är skadad måste den bytas ut av tillverkaren, dennes serviceombud eller någon med liknande behörighet för att undvika fara.**
- **Använd inte en förlängningssladd och låt inte flera apparater dela samma eluttag.**
- **Försök inte att underhålla, reparera, flytta eller modifiera luftkonditioneringsenheten. Anlita professionell hjälp – kontakta en auktoriserad återförsäljare.**
Ofullständigt reparations- eller underhållsarbete kan leda till vattenläckage, elektriska stötar eller brand.
- **Stäng av enheten om det kommer ovanlig lukt eller ovanliga ljud eller vibrationer från enheten. Kontakta auktoriserad återförsäljare.**
- **Enheten är inte tillgänglig för allmänheten, utan ska endast skötas av behörig servicepersonal och placeras minst 2,5 m över golvhöjd.**
- **Använd inte brandfarlig gas eller lättantändliga ämnen som t.ex. bensin, bensen, thinner osv. i det ventilerade utrymmet.**
Det kan leda till brand.
- **Använd inga uppvärmningsanordningar i det ventilerade utrymmet.**
Otillräcklig ventilation orsakar syrebrist, vilket kan leda till olyckor.
- **Om du använder enheten med våta händer kan du få elektriska stötar.**
- **Om du utsätter dig för drag från enheten under en längre tid kan det leda till obehag i muskler och torra ögon.**
Detta kan påverka ditt fysiska tillstånd och leda till hälsoproblem.
- **Rör inte luftutloppet eller ventilationsgallret när enheten är i drift.**
Det kan leda till personskador.
- **För inte in något i luftinloppet eller -utloppet.**
Detta kan orsaka skada, då den interna fläkten roterar i hög hastighet.
- **Placera inga föremål på enheten, särskilt inte föremål som innehåller vatten, som t.ex. vaser.**
Detta kan orsaka elektriska stötar.
- **Förvara fjärrkontrollen utom räckhåll för barn.**
Underlåtenhet i att följa denna anvisning kan resultera i att barnen sväljer batterierna eller råkar ut för andra olyckor.
- **Enheten är endast avsedd för användning i hemmiljö.**
Med detta menas normalt hushållsbruk i hemmiljö, men enheten kan även användas t.ex. i verkstäder, på kontor och i andra liknande arbetsmiljöer samt på bondgårdar, hotell, motell och andra boendemiljöer.

1. LÄS INNAN ANVÄNDNING

! VAR FÖRSIKTIG

Denna symbol indikerar en risk för materialskada eller allvarliga konsekvenser.

- **Produkten är ENDAST avsedd för människor.**
- **Blockera inte luftinloppen eller -utloppen. Det leder till dålig prestanda, ökade driftskostnader och minskad produktlivslängd.**
- **Styr inte systemet med huvudströmbrytaren.**
Det kan leda till brand eller vattenläckage.
- **Rör inte kylflänsarna på värmeväxlaren.**
Metalldelarna kan ha vassa kanter och orsaka personskador.
- **Koppla ur enheten om den inte ska användas under en längre tid.**
- **Koppla ur enheten INNAN du rengör den eller utför underhåll.**
- **Använd aldrig starka rengöringsmedel, lösningsmedel eller slipande polermedel på produkten.**
- **Det är viktigt med regelbundet underhåll av inomhus- och utomhusenheten.**
Specialistunderhåll krävs för att utföra djuprengöring, smörjning och funktionskontroll av alla kritiska komponenter. Kontakta behörig servicepersonal.

1.2 DELARNAS NAMN

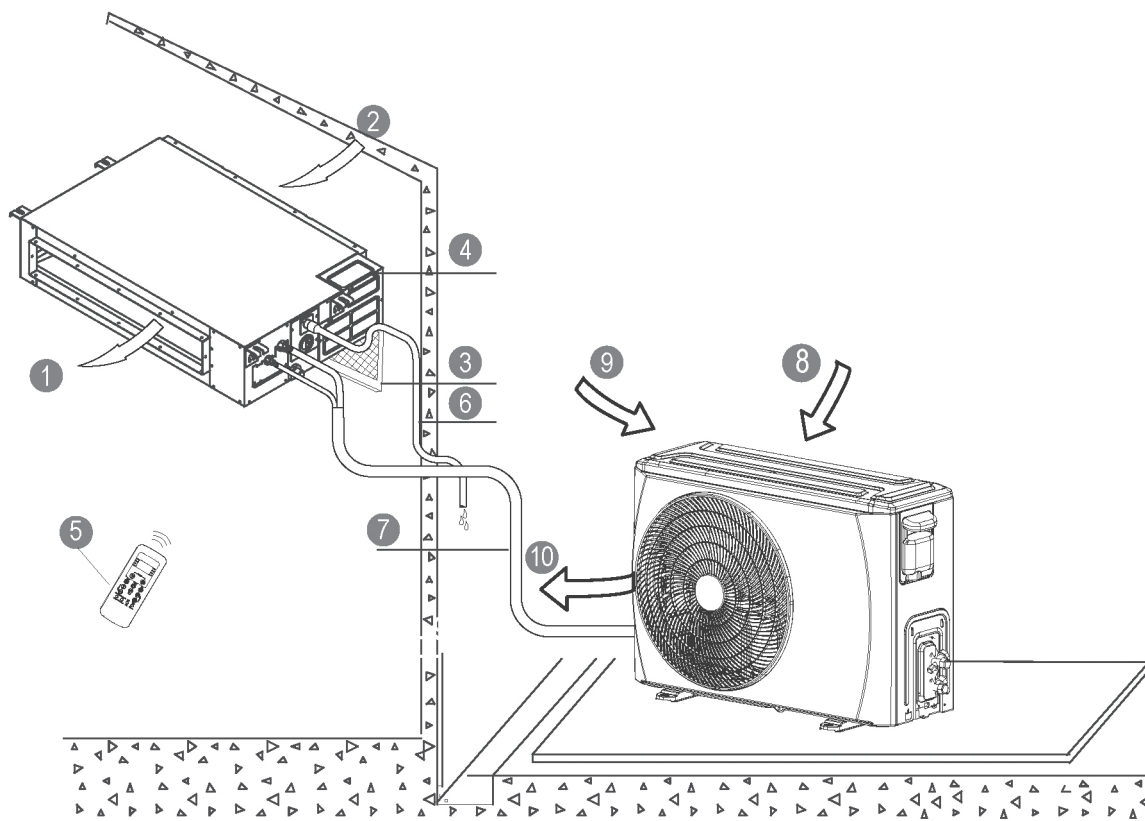

INOMHUSENHET

- ① Luftutlopp
- ② Luftinlopp
- ③ Luftfilter
- ④ Elektriskt styrskåp
- ⑤ Fjärrkontroll*
- ⑥ Dräneringsrör

UTOMHUSENHET

- ⑦ Anslutningsrör
- ⑧ Luftinlopp
- ⑨ Luftinlopp (sida och bak)
- ⑩ Luftutlopp

* Fjärrkontroll eller trådbunden kontroll: varierar beroende på modell.

1. LÄS INNAN ANVÄNDNING

DISPLAY

Funktionsindikatorer på inomhusenhetens displaypanel.

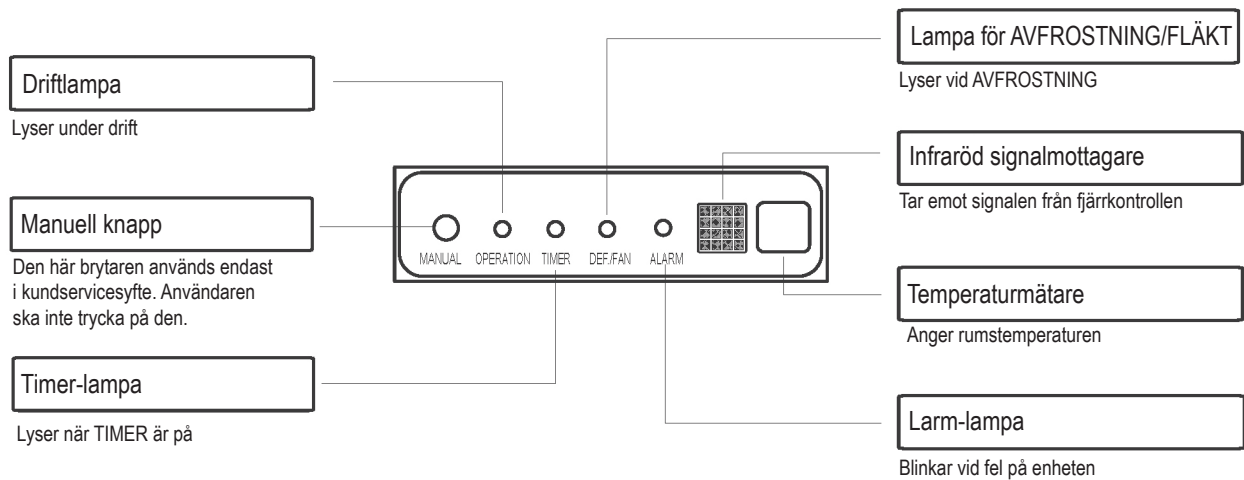

OBS!

- Alla bilder i handboken används endast i förklarings syfte. De kan skilja sig något från den luftkonditioneringsenhet du köpt (beroende på modell). Den faktiska formen är den som gäller.
- En handbok för användning av fjärrkontroll (eller trådbunden kontroll) medföljer produkten.

2. ANVÄNDNING

2.1 DRIFTFÖRHÅLLANDEN

Driftförhållanden		Inomhus	Utomhus
Avkylningsdrift	Övre gräns	32 °C TT	46 °C TT
	Nedre gräns	18 °C TT	-10 °C TT
Uppvärmningsdrift	Övre gräns	27 °C TT	24 °C TT
	Nedre gräns	0 °C TT	-15 °C TT

Obs! TT – torr termometer

1. Optimal prestanda uppnås inom dessa driftstemperaturer.
2. När enheten är i drift i andra temperaturförhållanden än de som angivits ovan under en längre tid, kan systemdiagnostiken identifiera ett fel och enheten kommer då inte att fungera som den ska.
3. Rumsrelaterad luftfuktighet - mindre än 80 %. Om luftkonditioneringsenheten används utanför detta område kan kondens bildas på ytan på luftkonditioneringsenheten. Ställ in luftflödeslamellen på dess maximala vinkel och ställ in fläktläget på HÖG.
4. FÖR UTOMHUSSENHETER MED EXTRA ELVÄRMARE: När utetemperaturen är under 0 °C rekommenderar vi starkt att enheten alltid ska vara inkopplad för att säkerställa jämn prestanda utan avbrott.

2. ANVÄNDNING

2.2 FUNKTIONER

Grundläggande driftslägen: **AUTO/COOL/DRY/HEAT/FAN**

Läget AUTO

- Med denna inställning kommer systemet automatiskt att ändra läge och fläkthastighet för att nå inställd temperatur.
- (Under vår och höst kan du behöva växla mellan lägena COOL/HEAT för att bibehålla önskad temperatur.)

Läget DRY (torrt)

I detta läge prioriteras avfuktning av luften. För att uppnå detta och reglera rumstemperaturen används låg fläkthastighet och kompressorcyklning.

Kompressorfördröjning

Vid uppstart skyddar en tidsfördröjning på tre till fyra minuter kompressorn.

Kalldragsskydd

För att undvika obehagliga drag i uppvärmningsläget föruppvärms inomhusenheten innan fläkten startar. Denna fördröjning bör endast pågå i några minuter.

Automatisk avfrostning

Is utvecklas på utomhusenheten i uppvärmningsläget. För att smälta isen stannar inomhusenhetens fläkt under några minuter innan uppvärmningen fortsätter.

Automatisk omstart*

Enheten startar automatiskt om efter strömavbrott. Samtliga föregående användarinställningar hämtas.

Automatisk detektering av läckor*

När ett köldmedelsläckage detekteras visar enheten en felkorrigeringskod eller så blinkar dess statuslampor.

(*) Modellberoende

2.3 TIPS FÖR EKONOMISK DRIFT

- Justera temperaturen till en lagom nivå. Överdrivet låga eller höga temperaturer är slöseri med energi.
- Förbättra prestandan genom att hålla fönster och dörrar stängda.
- Begränsa energiförbrukningen (drifttiden) med hjälp av TIMER-funktionen.
- Blockera inte luftinloppen eller -utloppen. Det leder till dålig prestanda, ökade driftskostnader och minskad produktivslängd.
- Inspektera filtren regelbundet och gör rent dem vid behov.
- Koppla ur strömkällan om enheten inte kommer att användas under en längre tid.

3. SKÖTSEL OCH UNDERHÅLL

! VAR FÖRSIKTIG

- KOPPLA UR strömkällan INNAN du påbörjar rengöring eller underhåll!
- Använd en mjuk fuktad trasa när du rengör gallret, höljet och fjärrkontrollen.
- Kontakta alltid behörig servicepersonal för reparationer eller underhåll som inte får utföras av användaren själv, t.ex. djuprengöring, smörjning och funktionskontroll av viktiga komponenter.

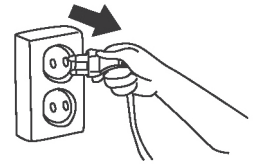

■ Rengöra luftfiltret

Kontakta behörig servicepersonal för underhåll som kräver att höljen avlägsnas. För att upprätthålla enhetens prestanda ska luftfiltren regelbundet inspekteras och vid behov rengöras.

Ventilering från baksidan:

Lossa skruvarna som fäster filtret på enheten (två skruvar) och avlägsna filtret.

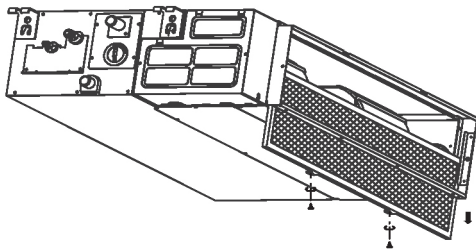

Om enheten du har köpt ventileras på baksidan tar du loss filtret enligt pilarna på följande bild:

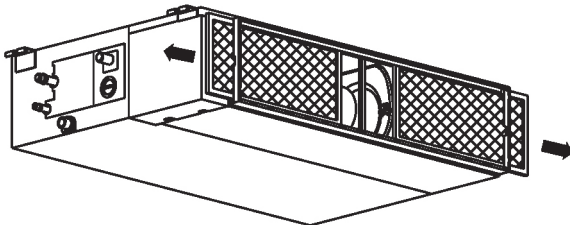

Ventilering från undersidan:

Tryck upp filtret något så att positionshållaren gå fri från de fasta flänshålen och avlägsna filtret i enlighet med pilens riktning nedan.

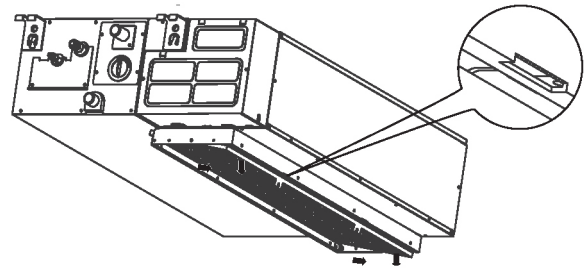

Om enheten du har köpt ventileras på undersidan tar du loss filtret i enlighet med pilarna på följande bild:

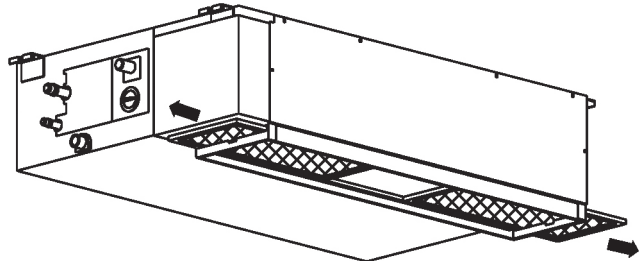

Rengöra luftfiltret

Använd dammsugare eller rent vatten för att rengöra luftfiltret. Om dammansamlingen är för stor använder du en mjuk borste och ett mildt rengöringsmedel för att göra rent filtret och låter det torka på en sval plats. Sätt tillbaka luftfiltret i omvänd ordning enligt beskrivningen ovan.

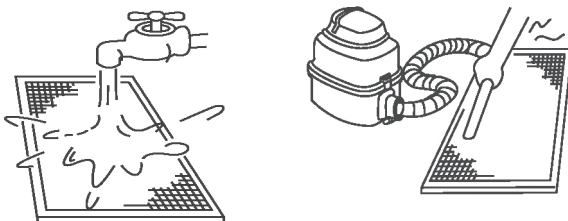

■ Förberedelser inför förvaring (ingen användning under en längre tid)

1. Rengör luftfiltren.
2. I klimat med hög luftfuktighet: kör enheten i fläktläge tills enheten har torkat.
3. Stäng av luftkonditioneringsenheten med fjärrkontrollen och ta ur batterierna.
4. Koppla ur strömkällan.

■ Använda enheten igen efter förvaring

1. Kontrollera att inget blockerar luftinloppet och -utloppet.
2. Rengör luftfiltren.
3. Kontrollera att kablarna inte är skadade och att de är ordentligt jordade.
4. Återanslut till strömkälla.
5. Vänta ett dygn om omgivningstemperaturen är låg.
6. Sätt tillbaka batterierna i fjärrkontrollen och slå på enheten.

OBS!

Luftinloppssidan ska vara vänd uppåt när du använder en dammsugare.

Luftinloppssidan ska vara vänd nedåt när du använder vatten.

4. FELSÖKNING

■ Kontrollera följande innan du ringer ett servicesamtal:

PROBLEM	KONTROLLERA FÖRST!
Enheten fungerar inte alls	• Är det strömavbrott?
	• Har brytaren stängts av, ett relä slagit till eller en säkring gått?
	• Är batterierna i fjärrkontrollen nya?
	• Är klockan och timern på fjärrkontrollen rätt inställda?
Dålig avkylning eller uppvärmning	• Är temperatur- och lägesinställningarna korrekta?
	• Är luftfiltren rena?
	• Är fönstren och dörrarna stängda?
	• Är luftflödet oinskränkt in och ut ur inomhus- och utomhusenheterna?
	• Är fläkthastigheten på hög och medger gallren maximalt flöde?

■ Handböcker, tips och försiktighetsåtgärder

Följande kan inträffa vid normal drift och behöver inte tyda på felaktig funktion:

Problem	Förklaring
Avkylning eller uppvärmning är fördröjd.	En fördröjning på tre minuter skyddar kompressorn.
Fläkthastighet ändras – av, mycket långsamt och normalt.	Sker automatiskt i uppvärmningsläge – förhindrar att kall luft blåser på de som befinner sig i enhetens närhet.
Uppvärmningsdriften avbryts plötsligt och avfrostningslampan blinkar.	Avlägsnande av frost på utomhusenheten pågår (5–10 min).
Ånga kommer ut från inomhusenheten.	Kan förekomma när enhetstemperaturen är låg och luften i rummet är varm och fuktig.
Luftkonditioneringsenheten avger ljud med låg volym.	”Väsande” ljud – detta är normalt när gastycket jämnas ut då kompressorn stannar eller startar.
	”Gnisslande” ljud – detta är normalt när plast- och metalldelar expanderar eller drar ihop sig.
	Flödande luft – detta är normalt när gallets position återställs.
Damm kommer ut från enheten.	Kan inträffa när luftkonditioneringsenheten används för första gången eller inte har använts på länge.
Avger en egendomlig lukt.	Orsakas vanligtvis av kemikalier, cigarettök, matlagning etc. Kontakta lämplig leverantör om så inte är fallet.
Ändringar av fläkten endast under avkylning eller uppvärmning.	Rumstemperaturen är samma som den som valts med fjärrkontrollen. Kontakta lämplig leverantör om så inte är fallet.
Dålig uppvärmningsprestanda.	Kan förekomma när utomhustemperaturer är nära eller under noll grader Celsius.
Enheten startar automatiskt.	Normalt när effekten återställs efter ett strömavbrott.
Driften är oregelbunden, oförutsägbar eller går ej att styra.	Störningar från mobiltelefonmaster och fjärrförstärkare kan leda till att enheten inte fungerar som den ska.
	Koppla bort strömmen för att sedan ansluta den på nytt.
	Tryck på På/Av-knappen på fjärrkontrollen för att starta om enheten.
	Kontakta en lämplig leverantör om problemet kvarstår.

4. FELSÖKNING

■ Kontakta en återförsäljare

Om NÅGOT av följande inträffar ska du omedelbart slå av enheten!

- Strömssladden är skadad eller onormalt varm.
- Det luktar bränt.
- Du hör höga eller avvikande ljud.
- Om en säkring går eller en krets brytare ofta slår ifrån.
- Vatten eller andra föremål kommer in i eller ut från enheten.
- Statuslampor blinkar kontinuerligt.
- En självdiagnostiseringskod visas, t.ex. E0, E1, E2 ... eller P0, P1, P2 ... osv.

- Anteckna produktens modellnummer.
- Kontakta en auktoriserad återförsäljare.
- Ge utförlig information om allt du observerat!

VAR FÖRSIKTIG

FÖRSÖK INTE ATT ÅTGÄRDA DESSA PROBLEM SJÄLV!
KONTAKTA BEHÖRIG SERVICEPERSONAL!

VAR FÖRSIKTIG

- Luftkonditioneringsenheten innefattar flera system, men de kan inte vara i olika driftslägen samtidigt. En enhet kan t.ex. inte vara i COOL-läge (kyla) och en annan i HEAT-läge (värme). När olika driftslägen används ges läget HEAT (värme) prioritet. Inomhusenheten, som är i COOL- (avkyllning) eller FAN-läge (fläkt), stannar och visar P5.

ÍNDICE

1. LER ANTES DE UTILIZAR	2
1.1 Precauções de segurança	3
1.2 Nomes das peças	4
2. FUNCIONAMENTO	5
2.1 Condições de funcionamento.....	5
2.2 Como funciona	6
2.3 Conselhos para um funcionamento económico	6
3. CUIDADO E MANUTENÇÃO	7
4. RESOLUÇÃO DE PROBLEMAS	8

Unidade interior	Unidade exterior	Tensão nominal e Hz
42QSS009DS*	38QUS009DS*	
42QSS012DS*		
42QSS012D8S*	38QUS012DS*	
42QSS018DS*	38QUS018DS*	
42QSS018R8S*	38QUS018R8S*	
42QSS024DS*	38QUS024DS*	220-240V~ 50Hz
42QSS024R8S*	38QUS024R8S*	
42QSS030DS*	38QUS030DS*	
42QSS036DS*	38QUS036DS*	
42QSS036R8S*	38QUS036R8S*	
42QSS048DS*	38QUS048DS*	
42QSS036DS*	38QUS036DT*	
42QSS036R8S*	38QUS036R8T*	
42QSS048DS*	38QUS048DT*	IDU: 220-240 V~ 50 Hz
42QSS048R8S*	38QUS048R8T*	ODU: 380-415 V 3N~ 50 Hz
42QSS060DS*	38QUS060DT*	
42QSS060R8S*	38QUS060R8T*	



Precaução: Risco de incêndio apenas para o líquido refrigerante R32/R290

AVISO!

O serviço só deve ser realizado conforme recomendado pelo fabricante do equipamento. A manutenção e o reparo que requerem a assistência de outro pessoal habilitado devem ser realizados sob a supervisão da pessoa competente no uso de líquidos refrigerantes inflamáveis. Para mais detalhes, consulte a Informação sobre a manutenção no MANUAL DE INSTALAÇÃO (isto apenas é necessário para a unidade que adota o líquido refrigerante R32/R290)

O fabricante reserva-se o direito de mudar quaisquer especificações do produto sem aviso prévio.

1. LER ANTES DE UTILIZAR

Este produto está em conformidade com a Diretiva de baixa tensão (2014/35/CE) e a Diretiva de compatibilidade eletromagnética (2014/30/CE) da União Europeia.



Eliminação correta deste produto (Resíduos de equipamento elétrico e eletrónico)

(Quando utilizar este aparelho de ar condicionado em países europeus deve cumprir as seguintes orientações)

- Esta marcação apresentada no produto ou na sua literatura indica que resíduos de equipamentos elétricos e eletrónicos (WEEE como na directiva 2012/19/UE) não devem ser misturados com o lixo doméstico geral.

É proibido eliminar este aparelho com o lixo doméstico comum.

Existem diversas possibilidades para a eliminação:

1. A autarquia estabeleceu sistemas de recolha em que o utilizador pode eliminar gratuitamente os resíduos eletrónicos.
2. Ao adquirir um novo produto, o revendedor recolhe gratuitamente o produto antigo.
3. O fabricante recolhe gratuitamente o aparelho antigo que o utilizador quer eliminar.
4. Uma vez que os produtos antigos contêm recursos valiosos, podem ser vendidos a um ferro-velho.

A eliminação de resíduos ao ar livre em florestas e outras paisagens constitui um perigo para a saúde quando existem fugas de substâncias perigosas para as águas do subsolo e daí para a cadeia alimentar.

• Símbolos utilizados nas unidades e no manual:

	AVISO	Este aparelho utiliza um líquido refrigerante inflamável. Se houver uma fuga do líquido refrigerante e este tiver sido exposto a uma fonte de ignição externa, existe o risco de incêndio.
	PRECAUÇÃO	O manual de operação deve ser lido atentamente.
	PRECAUÇÃO	Este equipamento deve ser manuseado por pessoal de serviço profissional, com a referência do manual de instalação.
	PRECAUÇÃO	A informação está disponível como o manual de operação ou o manual de instalação.

PRECAUÇÃO

- As partes móveis do aparelho não devem ser instaladas/localizadas a um nível inferior a 2,3 m do chão.
- Trabalhos ELÉTRICOS apenas devem ser realizados por pessoal autorizado e de acordo com as normas nacionais para instalações elétricas. Se o cabo de alimentação estiver danificado, ele deve ser substituído pelo fabricante, o seu agente de serviço ou por pessoas qualificadas para evitar quaisquer perigos.
- O serviço só deve ser realizado conforme recomendado pelo fabricante do equipamento.
- A manutenção e o reparo que requerem a assistência de outro pessoal habilitado devem ser realizados sob a supervisão da pessoa competente no uso de líquidos refrigerantes inflamáveis.

1. LER ANTES DE UTILIZAR

1.1 PRECAUÇÕES DE SEGURANÇA

- Leia este manual antes de utilizar o produto!
- Este aparelho pode ser utilizado por crianças a partir dos 8 anos e por pessoas com capacidades físicas, sensoriais ou mentais reduzidas, ou com falta de experiência e de conhecimentos, desde que sejam supervisionadas ou instruídas sobre o uso do aparelho de forma segura e que compreendam os riscos envolvidos.
- As crianças não devem brincar com o aparelho. A limpeza e a manutenção não devem ser realizadas por crianças sem supervisão.

AVISO

Este símbolo indica a possibilidade de ferimentos pessoais ou perigo de vida.

- **A instalação deste produto só deve ser efetuada por pessoas com qualificação e experiência adequadas.**
- **As instalações ELÉTRICAS só devem ser efetuadas por pessoal autorizado e em cumprimento do padrão de cablagem nacional. Se o cabo de alimentação estiver danificado, deve ser substituído pelo fabricante, pelo representante da assistência ou por pessoas com qualificação semelhante, de forma a evitar riscos.**
- **Não utilize o cabo de extensão nem partilhe a mesma tomada elétrica com outros aparelhos.**
- **Não tente prestar assistência, reparar, mover nem modificar o aparelho de ar condicionado. Procure ajuda profissional - contacte um distribuidor autorizado.**
Uma reparação ou manutenção incompleta pode resultar em vazamento de água, choque elétrico ou incêndio.
- **Desligue a unidade se reparar em cheiros, sons ou vibrações fora do comum. Contacte um distribuidor autorizado.**
- **Este aparelho não está acessível ao público em geral, a respetiva manutenção deve ser efetuada por técnicos de assistência qualificados e deve estar localizado, no mínimo, a 2,5 m do chão.**
- **Não utilize gás inflamável ou combustíveis como gasolina, benzeno, diluente, etc. no espaço condicionado.**
Isto pode provocar um incêndio.
- **Não utilize um aparelho de aquecimento no espaço condicionado.**
Uma ventilação insuficiente pode provocar acidentes devido à deficiência de oxigénio.
- **Trabalhar com as mãos molhadas pode resultar em choque elétrico.**
- **A exposição prolongada a correntes de ar pode levar a desconforto muscular e secura nos olhos.**
Isto pode afetar a sua condição física e conduzir a problemas de saúde.
- **Não toque na saída de ar nem na grelha durante o funcionamento da unidade.**
Pode causar ferimentos.
- **Não introduza nada na entrada nem na saída de ar.**
Isto pode causar ferimentos, pois o ventilador interno roda a alta velocidade.
- **Não coloque qualquer objeto, especialmente objetos que contenham água, como vasos, sobre a unidade.**
Isto pode causar choque elétrico.
- **Guarde o telecomando fora do alcance de crianças pequenas.**
Se não o fizer, as pilhas podem ser engolidas, entre outros acidentes.
- **Este aparelho destina-se apenas a utilização em ambiente doméstico.**
Um aparelho destinado a ambiente doméstico é um aparelho para funções caracteristicamente domésticas utilizado em ambiente doméstico por utilizadores não peritos, como lojas, escritórios e outros ambientes de trabalho semelhantes, quintas, hotéis, motéis e outros ambientes residenciais.

1. LER ANTES DE UTILIZAR

⚠ ATENÇÃO

Este símbolo indica a possibilidade de ocorrência de danos materiais ou consequências graves.

- Este produto destina-se **APENAS** ao conforto de seres humanos.
- Não bloqueie as entradas e saídas de ar. Isso pode resultar em mau funcionamento, custos de funcionamento acrescidos e redução da vida útil do produto.
- Não controle o sistema com o interruptor de alimentação principal. Tal poderá provocar um incêndio ou vazamento de água.
- Não toque nas aletas do permutador de calor. As peças metálicas podem ter arestas vivas que podem provocar ferimentos.
- Desligue a unidade se não tencionar utilizá-la durante longos períodos.
- Desligue **ANTES** da limpeza ou assistência.
- Nunca utilize detergentes fortes, diluentes nem verniz abrasivo no produto.
- É essencial efetuar regularmente a manutenção de elevado nível às unidades exterior e interior. É necessária uma **MANUTENÇÃO** especializada para limpar em profundidade, lubrificar e verificar as funções de todos os componentes críticos. Contacte um técnico de assistência qualificado.

1.2 NOMES DAS PEÇAS

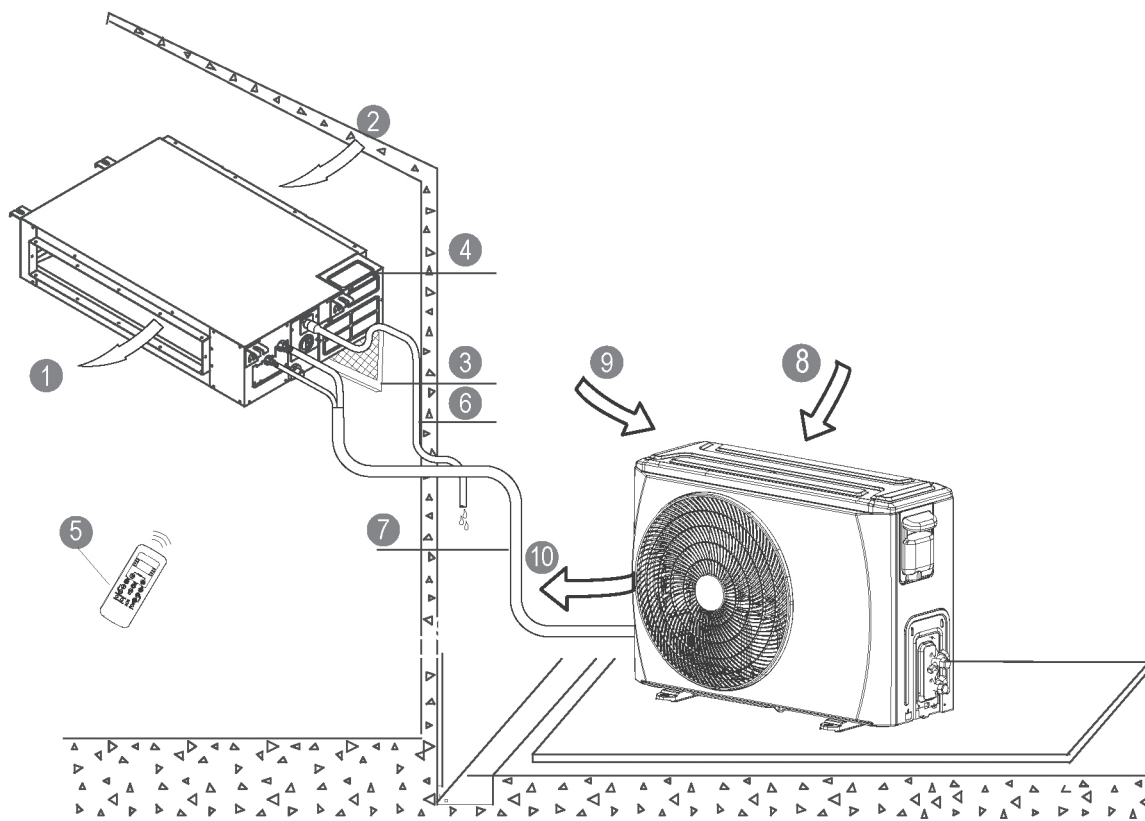

UNIDADE INTERIOR

- ① Saída de ar
- ② Entrada de ar
- ③ Filtro de ar
- ④ Compartimento de controlo elétrico
- ⑤ Telecomando*
- ⑥ Tubo de drenagem

UNIDADE EXTERIOR

- ⑦ Tubo de ligação
- ⑧ Entrada de ar
- ⑨ Entrada de ar (lateral e traseira)
- ⑩ Saída de ar

[*] Telecomando ou telecomando com fios: dependente do modelo.

1. LER ANTES DE UTILIZAR

VISOR

Indicadores de função no painel de visualização da unidade interior

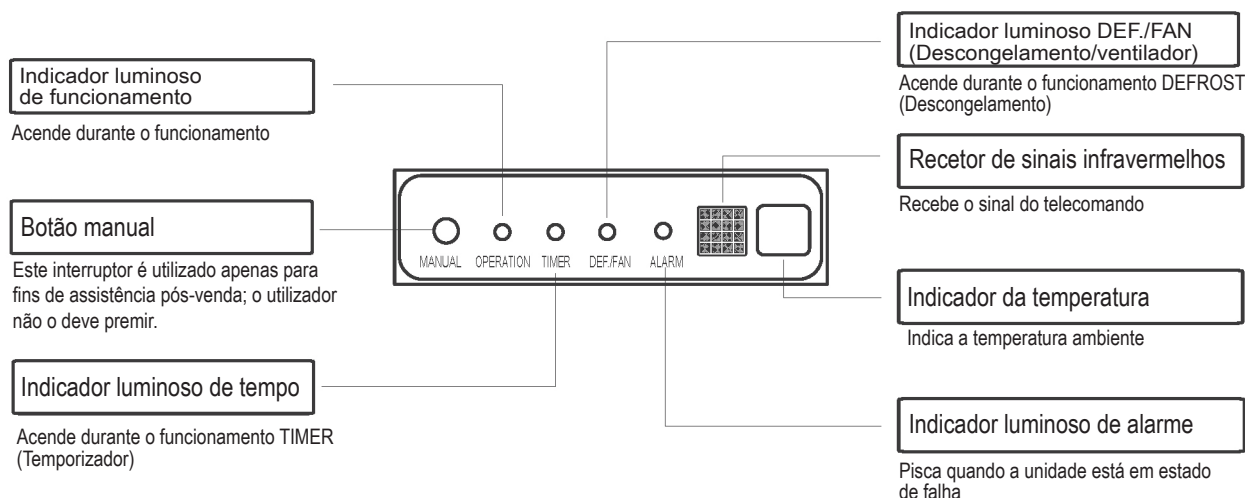

NOTA

- Todas as imagens neste manual são apenas para fins ilustrativos. Podem ser ligeiramente diferentes do aparelho de ar condicionado que adquiriu (depende do modelo). Tem prioridade a forma efetiva.
- Esta embalagem inclui um guia de utilização do telecomando (ou telecomando com fios).

2. FUNCIONAMENTO

2.1 CONDIÇÕES DE FUNCIONAMENTO

Condições de funcionamento		Interior	Exterior
Operação de arrefecimento	Limite superior	32 °C DB	46 °C DB
	Limite inferior	18 °C DB	-10 °C DB
Operação de aquecimento	Limite superior	27 °C DB	24 °C DB
	Limite inferior	0 °C DB	-15 °C DB

Nota: DB - Bulbo seco

1. O desempenho ideal é alcançado dentro destas temperaturas de funcionamento.
2. Quando a unidade funciona durante muito tempo acima ou abaixo destas condições, o diagnóstico do sistema pode detetar uma avaria e a unidade deixa de funcionar devidamente.
3. Humidade relativa da divisão - inferior a 80%. Se o aparelho de ar condicionado estiver a funcionar fora deste número, a superfície do ar condicionado poderá atrair a condensação. Defina a persiana do fluxo de ar no ângulo máximo e defina o modo de ventoinha ALTA.
4. PARA UNIDADES EXTERIORES COM AQUECEDOR ELÉTRICO AUXILIAR: Quando a temperatura externa for inferior a 0 °C, recomendamos que mantenha a unidade ligada à corrente a todos os momentos para assegurar um bom desempenho contínuo.

2. FUNCIONAMENTO

2.2 COMO FUNCIONA

Modos de funcionamento básicos: **AUTO (Automático)** / **COOL (Arrefecimento)** / **DRY (Desumidificação)** / **HEAT (Aquecimento)** / **FAN (Ventilação)**

Modo AUTO (Automático)

- Neste modo o sistema muda automaticamente o modo e a velocidade do ventilador para a temperatura definida.
- [Na primavera e no outono, um controlo mais preciso da temperatura pode exigir alterações no modo COOL/HEAT (Arrefecimento/Aquecimento).]

Modo DRY (Desumidificação)

Neste modo, dá-se prioridade à desumidificação do ar. É utilizada uma velocidade do ventilador e ciclos de compressor mais baixos para o conseguir e regular a temperatura ambiente.

Desfasamento do compressor

No arranque, um desfasamento de 3 a 4 minutos protege o compressor.

Prevenção de correntes frias

Para evitar correntes de ar desconfortáveis no modo de aquecimento, a unidade interior é pré-aquecida antes do arranque do ventilador. Este desfasamento deve durar apenas uns minutos.

Descongelamento automático

No modo de aquecimento acumula-se gelo na unidade exterior. Para descongelar este gelo, o ventilador interior para durante alguns minutos antes de continuar o aquecimento.

Reinício automático*

A unidade reinicia automaticamente após uma interrupção de alimentação. As definições anteriores do utilizador são todas recuperadas.

Deteção automática de fugas*

Quando é detetada uma fuga de refrigerante, a unidade apresenta o código "EC" ou LEDs intermitentes.

[*] Depende do modelo

2.3 CONSELHOS PARA UM FUNCIONAMENTO ECONÓMICO

- Ajuste a temperatura para conseguir níveis moderados de conforto. Temperaturas excessivamente elevadas ou baixas são um desperdício de energia.
- Melhore o desempenho mantendo as portas e janelas fechadas.
- Limite a utilização de energia [tempo de funcionamento] com a função TIMER (Temporizador).
- Não bloqueie as entradas ou as saídas de ar. Isso pode resultar em mau funcionamento, custos de funcionamento acrescidos e redução da vida útil do produto.
- Inspeccione periodicamente os filtros de ar e limpe-os sempre que necessário.
- Se não tencionar utilizar a unidade durante um longo período, desligue a fonte de alimentação.

3. CUIDADO E MANUTENÇÃO

⚠ ATENÇÃO

- DESLIGUE da fonte de alimentação ANTES de tentar efetuar qualquer limpeza ou assistência!
- Utilize um pano suave humedecido para limpar a grelha, o revestimento e o telecomando.
- Contacte sempre um técnico de assistência qualificado para efetuar as reparações ou qualquer manutenção fora do âmbito do utilizador, como limpeza em profundidade, lubrificação e verificação de funções dos componentes críticos.

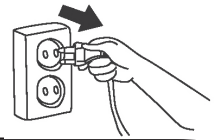

■ Limpar o filtro de ar

Contacte um técnico de assistência qualificado para efetuar qualquer assistência que exija a remoção de coberturas. Para manter um bom desempenho, inspecione regularmente os filtros de ar e limpe-os se necessário.

Instalação com ventilação traseira:

Retire os parafusos de fixação do filtro (2 parafusos) e retire o filtro da unidade.

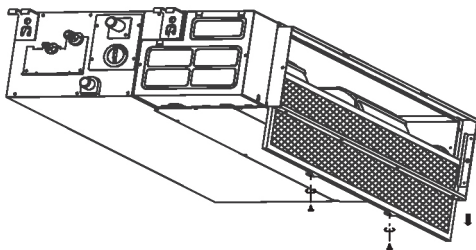

Se a unidade que adquiriu tiver ventilação traseira, retire o filtro nas direções indicadas pelas setas no esquema que se segue.

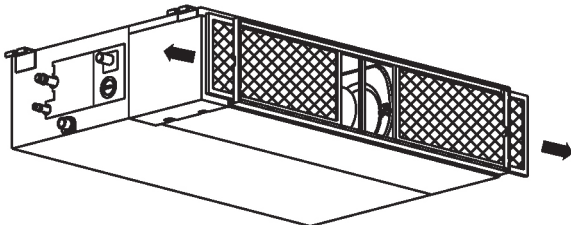

Instalação com ventilação descensional:

Empurre o filtro ligeiramente para cima para afastar o retentor dos orifícios fixados com flanges e retire o filtro de acordo com a direção da seta abaixo.

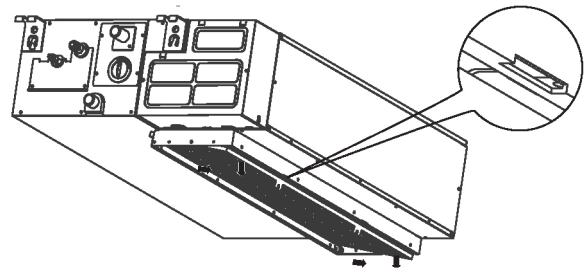

Se a unidade que adquiriu for um modelo com ventilação descensional, retire o filtro nas direções indicadas pelas setas no esquema que se segue.

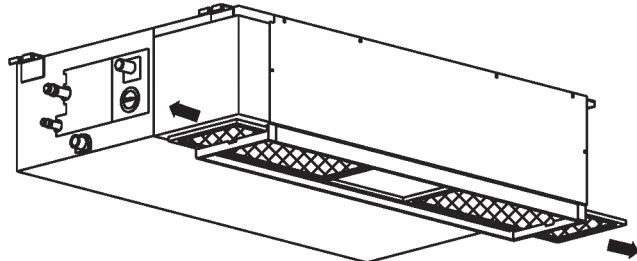

Limpar o filtro de ar.

Pode utilizar um aspirador ou água pura para limpar o filtro de ar. Se houver muita acumulação de pó, utilize uma escova e detergente suaves para o limpar, e deixe secar num local fresco. Volte a instalar o filtro de ar seguindo os passos anteriores pela ordem inversa.

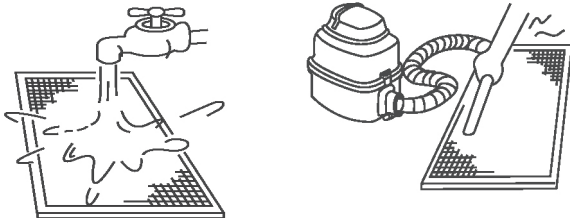

NOTA:

O lado da entrada de ar deve estar virado para cima quando utilizar o aspirador.
O lado da entrada de ar deve estar virado para baixo quando utilizar água.

■ Preparação para armazenamento [longos períodos sem utilização]

1. Limpe os filtros de ar
2. Em climas húmidos, utilize apenas o modo Fan (Ventilador) até a unidade secar.
3. Desligue o aparelho de ar condicionado com o telecomando e retire as pilhas.
4. Desligue da fonte de alimentação.

■ Reutilização depois do armazenamento

1. Verifique se existem bloqueios na entrada e saída de ar.
2. Limpe os filtros de ar.
3. Verifique se os fios estão danificados ou devidamente ligados à terra.
4. Ligue novamente à fonte de alimentação.
5. Aguarde 24 horas quando a temperatura ambiente for baixa.
6. Instale novamente as pilhas no telecomando e ligue a unidade.

4. RESOLUÇÃO DE PROBLEMAS

■ Execute a seguinte verificação antes de ligar para a assistência.

PROBLEMA	VERIFIQUE PRIMEIRO!
A unidade não funciona	• Houve uma falha de energia?
	• Foi desligado um interruptor, um disjuntor disparou ou um fusível queimou?
	• As pilhas do telecomando são novas?
	• O relógio e o temporizador do telecomando estão corretamente definidos?
Aquecimento ou arrefecimento insuficientes	• As definições dos modos e temperatura estão corretas?
	• Os filtros de ar estão limpos?
	• As janelas e as portas estão fechadas?
	• O fluxo de ar está desimpedido na entrada e saída das unidades exterior e interior?
	• A velocidade do ventilador está no máximo e as grelhas permitem um fluxo máximo?

■ Orientações, sugestões e cuidados

Se durante o funcionamento normal ocorrer uma das seguintes situações, isso pode não ser sinal de avaria.

Situação	Explicação
Desfasamento do arrefecimento ou aquecimento.	Um desfasamento de 3 minutos protege o compressor.
Mudanças de velocidade do ventilador - desligado, muito lento e depois normal	Ocorre automaticamente no modo de aquecimento - evita correntes de ar frio.
A operação de aquecimento para subitamente e o indicador luminoso de descongelamento pisca.	O gelo está a ser retirado da unidade exterior (5 – 10 min.).
Vapor a sair da unidade interior	Pode ocorrer quando a temperatura da unidade for baixa e a temperatura ambiente for quente e húmida.
O aparelho de ar condicionado emite sons de baixo volume	"Silvo": normal – equalização da pressão do gás quando o compressor para ou arranca.
	"Rangido": expansão e contração normais das peças de plástico e metal.
	Sopro de ar – normal quando a grelha repõe a respetiva posição.
Descargas de pó da unidade.	Podem ocorrer quando o aparelho de ar condicionado é utilizado pela primeira vez ou depois de não ser utilizado durante muito tempo.
Emissão de um odor particular.	Normalmente provocado por químicos, fumo de tabaco, cozinhados, etc. Se não for este o caso, contacte o fornecedor.
Alterações no ventilador apenas durante o arrefecimento ou aquecimento.	A temperatura ambiente é a mesma que foi selecionada com o telecomando. Se não for este o caso, contacte o fornecedor.
Mau desempenho de aquecimento	Pode ocorrer quando a temperatura exterior estiver próxima ou abaixo dos zero graus Celsius.
Liga automaticamente	Normal quando se liga novamente a alimentação após uma falha de energia.
Funcionamento instável, imprevisível ou sem resposta.	A unidade pode não funcionar corretamente devido a interferências de torres de comunicações móveis e amplificadores remotos.
	Desligue e volte a ligar a alimentação.
	Prima o botão ON/OFF (Ligar/Desligar) do telecomando para reiniciar o funcionamento.
	Se o problema persistir, contacte o fornecedor.

4. RESOLUÇÃO DE PROBLEMAS

■ Entre em contacto com o distribuidor

Se QUALQUER uma das seguintes situações ocorrer, desligue imediatamente a unidade!

- Cabo de alimentação danificado ou anormalmente quente.
 - Cheiro a queimado.
 - Ruídos altos ou anormais.
 - Ocorrência frequente de fusíveis queimados ou disjuntores disparados.
 - Água ou outros objetos a entrar ou sair da unidade.
 - Indicadores luminosos a piscar continuamente.
 - Apresentação de um código de autodiagnóstico, por ex. E0, E1, E2 ... ou P0, P1, P2... etc.
- Registe o número de modelo do produto,
 - Entre em contacto com o distribuidor autorizado,
 - Comunique todos os pormenores que observar!

ATENÇÃO

**NÃO TENDE CORRIGIR A SITUAÇÃO!
CONTACTE UM TÉCNICO DE ASSISTÊNCIA QUALIFICADO!**

ATENÇÃO

- O aparelho de ar condicionado multi-sistemas não pode estar em modos de funcionamento diferentes ao mesmo tempo, por exemplo, com uma unidade no modo "COOL" (Arrefecimento) e outra no modo "HEAT" (Aquecimento). Ao executar operações diferentes, o modo "HEAT" (Aquecimento) tem prioridade. A unidade interior que esteja no modo "COOL" (Arrefecimento) ou "FAN" (Ventilador) para e apresenta "P5".



Carrier is committed for continuous improvement of Carrier products according to national and international standards to ensure the highest quality and reliability standards, and to meet market regulations and requirements. All specifications subject to change without prior notice according to Carrier policy of continuous development

BEIJER REF AB

Stortorget 8

Malmö

Sweden