

Ver. | - -

**BELANGRIJKE OPMERKING:**

Lees alvorens u uw nieuwe airconditioning installeert eerst zorgvuldig deze handleiding door. Bewaar de handleiding vervolgens voor verder gebruik.

## Gebruikte symbolen



### **WAARSCHUWING**

Dit symbool geeft aan dat het risico van dodelijke of ernstige verwondingen bestaat.



### **ATTENDERING**

Dit symbool geeft aan dat het risico van letsel of materiële schade bestaat.

### **OPMERKING**

Geeft belangrijke informatie aan. Als u zich hier niet aan houdt kan materiële schade ontstaan.

## Disclaimer

De producent is niet aansprakelijk wanneer letsel of materiële schade veroorzaakt wordt door een van de volgende oorzaken:





1. Schade aan het product t.g.v. onjuist gebruik of forcering van het product.
2. Aanpassingen aan, wijzigingen in of onderhoud van het product of gebruik ervan in combinatie met een andere installatie, die in strijd zijn met de aanwijzingen van de producent.
3. Wanneer geconstateerd wordt dat het defect aan het product rechtstreeks veroorzaakt is door een corrosief gas.
4. Wanneer geconstateerd wordt dat de defecten veroorzaakt zijn door onjuiste omgang tijdens verplaatsing van het product.
5. Gebruik, reparaties of onderhoud van de unit, waarbij men zich niet aan de bedieningshandleiding of de van toepassing zijnde voorschriften houdt.
6. Wanneer geconstateerd wordt dat het probleem of geschil veroorzaakt is door kwalitatieve of capaciteitskenmerken van door andere producenten vervaardigde componenten en/of onderdelen.
7. Als de schade veroorzaakt is door natuurrampen, een ongeschikte gebruiksomgeving of overmacht.

Neem, als het nodig is de airconditioning te installeren, verplaatsen of repareren, eerst contact op met de verkoper of het plaatselijke servicebedrijf. De airconditioning mag uitsluitend geïnstalleerd, verplaatst en gerepareerd worden door een geautoriseerd bedrijf. Anders kan ernstige schade en/of letsel ontstaan en kunnen er zelfs dodelijke ongelukken optreden.

Mocht er een koelmediumlekkage ontstaan of wanneer het t.b.v. de installatie, de verplaatsing, het onderhoud of de demontage van de airconditioning noodzakelijk is het koelmedium uit de airconditioning te zuigen, dan dient men contact op te nemen met een voor deze handelingen gekwalificeerde deskundige of te werk te gaan op een andere geschikte manier, overeenkomstig de plaatselijke voorschriften en richtlijnen.

Deze installatie mag niet bediend worden door personen (incl. kinderen) die over lagere fysieke, waarnemings- of mentale capaciteiten of over onvoldoende kennis en ervaring beschikken, wanneer ze niet onder toezicht staan of over de bediening geïnstrueerd worden door een persoon die verantwoordelijk is voor hun veiligheid. Men dient erop toe te zien dat kinderen niet met de airconditioning spelen.

## Koelmedium

 <p>De installatie is gevuld met het brandbare koelmedium R32.</p>	 <p>Lees vóór de installatie eerst de installatie-instructies door.</p>
 <p>Lees vóór gebruik eerst de bedieningshandleiding door.</p>	 <p>Lees vóórdat u een reparatie uitvoert eerst de servicehandleiding door.</p>

- Om ervoor te zorgen dat de airconditioning functioneert, circuleert er een speciaal koelmedium door het systeem. Het gebruikte koelmedium is speciaal gezuiverde fluoride R32. Het koelmedium is brandbaar en reukloos. Mocht er onverhoopt een lekkage optreden, dan kan het onder bepaalde omstandigheden exploderen. De brandbaarheid van het koelmedium is echter zeer laag, het kan uitsluitend ontstoken worden door open vuur.
- In vergelijking met normale koelmedia is R32 een medium dat niet milieuvuilend is en de ozonlaag niet beschadigt. Het draagt ook slechts weinig bij aan het broeikaseffect. R32 beschikt over zeer goede thermodynamische eigenschappen. Hierdoor kan een hoge energetische efficiëntie bereikt worden. De airconditioning functioneert dan ook met een relatief kleine hoeveelheid koelmedium.

### **WAARSCHUWING**

Maak voor het vernellen van het ontdooiproces of voor het schoonmaken van de installatie geen gebruik van andere dan de door de producent aanbevolen middelen. Mocht het nodig zijn reparaties uit te voeren, neem dan contact op met het dichtstbijzijnde geautoriseerde servicebedrijf. Willekeurig welke reparaties, die zijn uitgevoerd door personen zonder de benodigde kwalificaties, kunnen gevaren opleveren. De installatie moet geplaatst worden in een vertrek waar niet permanent het gevaar bestaat dat brandbare stoffen ontbranden (bijv. door open vuur, een brandende gasbrander of een elektrische verwarming met gloeispiralen). Prik de koelmediumleidingen niet door en gooi ze niet in het vuur. De installatie moet geplaatst en gebruikt of opgeslagen worden in vertrekken met een vloeroppervlakte groter dan  $X \text{ m}^2$ . (Raadpleeg voor de omvang van oppervlakte  $X$  tabel „a“ in de sectie „Veilige omgang met het brandbare koelmedium“.) De installatie is gevuld met het brandbare koelmedium R32. Houd u bij reparaties nauwkeurig aan de instructies van de producent. Wees u bewust van het feit dat het koelmedium reukloos kan zijn. Lees de deskundige handleiding door.



Deze installatie mag niet bediend worden door personen (inclusief kinderen), die over lagere fysieke, waarnemings- of mentale capaciteiten of over onvoldoende kennis en ervaring beschikken, wanneer ze niet onder toezicht staan of over de bediening geïnstrueerd worden door een persoon die verantwoordelijk is voor hun veiligheid. Men dient erop toe te zien dat kinderen niet met de airconditioning spelen.



R32: 675 Dit symbool betekent dat dit product niet weggegooid mag worden bij het normale huishoudelijke afval. Draag het op verantwoorde wijze over om het te laten recyclen, zodat u voorkomt dat er t.g.v. onjuiste verwerking schade aan het

milieu en/of aan de gezondheid van mensen optreedt en zodat u bijdraagt aan het duurzame hergebruik van natuurlijke grondstoffen. Maak voor het inleveren van de gebruikte installatie gebruik van de hiertoe bestemde afvalinzamelingsplaats of neem contact op met de verkoper waar het product werd aangeschaft. Deze kan het product in ontvangst nemen om het op ecologische wijze te recyclen. Neem, als het nodig is de airconditioning te installeren, verplaatsen of repareren, eerst contact op met de verkoper of het plaatselijke servicebedrijf. De airconditioning mag uitsluitend geïnstalleerd, verplaatst en gerepareerd worden door een geautoriseerd bedrijf. Anders kan ernstige schade of letsel ontstaan en kunnen er zelfs dodelijke ongelukken optreden.

## Veilige omgang met het brandbare koelmedium

### **Kwalificatie-eisen voor monteurs en onderhoudstechnici**

- Alle medewerkers die met het airconditioningssysteem werken, dienen over een geldig certificaat te beschikken, afgegeven door een bevoegde instatie, evenals over in deze branche erkende kwalificaties voor werk met koelsystemen. Mocht het noodzakelijk zijn dat reparaties aan de installatie worden uitgevoerd door andere technici, dan moeten deze onder toezicht werken van een persoon die over de kwalificaties voor het gebruik van brandbare koelmedia beschikt.
- De installatie mag uitsluitend gerepareerd worden a.d.h.v. de door de producent van de installatie aangeraden werkwijzen.

## Opmerkingen t.a.v. de installatie

- De airconditioning mag uitsluitend geïnstalleerd worden in vertrekken met een grotere dan de minimale vloeroppervlakte. De minimale vloeroppervlakte van het vertrek wordt vermeld op het serieplaatje en in de hieronder opgenomen tabel.
- Het is verboden gaten in de koelmediumleidingen te boren of ze in het vuur te gooien.
- Na de installatie moet getest worden of er geen koelmedium uit de airconditioning lekt.

Tabel a: Minimale vloeroppervlakte van vertrekken (m<sup>2</sup>)

Hoeveelheid koelmedium (kg)	Montage op de vloer	Montage in het venster	Montage aan de muur	Montage aan het plafond
≤1,2	/	/	/	/
1,3	14,5	5,2	1,6	1,1
1,4	16,8	6,1	1,9	1,3
1,5	19,3	7	2,1	1,4
1,6	22	7,9	2,4	1,6
1,7	24,8	8,9	2,8	1,8
1,8	27,8	10	3,1	2,1
1,9	31	11,2	3,4	2,3
2	34,3	12,4	3,8	2,6
2,1	37,8	13,6	4,2	2,8
2,2	41,5	15	4,6	3,1
2,3	45,4	16,3	5	3,4
2,4	49,4	17,8	5,5	3,7
2,5	53,6	19,3	6	4

## Opmerkingen t.a.v. het onderhoud

- Controleer of de ruimte voor het onderhoud en de vloeroppervlakte van het vertrek voldoen aan de op het serieplaatje vermelde vereisten.
  - De installatie mag alleen gebruikt worden in vertrekken die aan de op het serieplaatje vermelde vereisten voldoen.
- Controleer of de ruimte voor het onderhoud goed geventileerd is.
  - Tijdens de werkzaamheden moet voortdurend geventileerd worden.

- Controleer of zich in de ruimte voor het onderhoud geen open vuur of potentiële vuurbronnen bevinden.
  - In de ruimte voor het onderhoud mag zich geen open vuur bevinden en er moet een waarschuwingsbordje met de tekst "Verboden te roken" opgehangen worden.
- Controleer of de aanduidingen op de installatie zich in goede staat bevinden.
  - Vervang slecht zichtbare of beschadigde waarschuwingsbordjes.

## Solderen

- Wanneer het t.b.v. het onderhoud nodig is leidingen van het koelsysteem te zagen of solderen, ga dan te werk a.d.h.v. de volgende stappen:
  - a) Schakel de installatie uit en koppel haar los van de stroomtoevoer.
  - b) Zuig het koelmedium eruit.
  - c) Zuig het systeem vacuüm.
  - d) Maak de leidingen schoon met stikstof in gasvorm (N<sub>2</sub>).
  - e) Voer het zagen of solderen uit.
  - f) Maak de installatie weer gebruiksklaar.
- Te recyclen koelmedium moet worden opgeslagen in een speciaal vat.
- Check of zich in de nabijheid van de uitlaat van de vacuümpomp geen open vuur bevindt en of de plaats goed geventileerd is.

## Aanvullen van het koelmedium

- Maak voor het vullen gebruik van een uitrusting die uitsluitend bestemd is voor het koelmedium R32. Let op dat verschillende soorten koelstoffen niet met elkaar gecontamineerd raken. Het koelmediumreservoir dient zich tijdens het vullen met koelmedium in verticale positie te bevinden.
- Plak na voltooiing van het vullen een sticker op de installatie met de gegevens van de koelmediumvulling.
- Zorg ervoor dat er niet te veel koelmedium toegevoegd wordt.
- Controleer na het vullen en vóór het proefdraaien of er geen koelmediumlekkages zijn. Ook bij verplaatsingen van de installatie dienen controles op koelmediumlekkages uitgevoerd te worden.

## Veiligheidsaanwijzingen voor transport en opslag

- Voer vóór het uitladen van de installatie en het openen van de transportverpakking een controle uit met een ontvlambare gasdetector.
- In de ruimte mag zich geen open vuur bevinden. Houd u aan het rookverbod.
- Houd u aan de plaatselijke voorschriften en wetten.



## WAARSCHUWINGEN

### Installatie

- De installatie en het onderhoud moeten uitgevoerd worden door medewerkers die over de benodigde kwalificaties beschikken.
- De airconditioning moet geïnstalleerd worden overeenkomstig de landelijke elektrotechnische normen, verordeningen en voorschriften.
- Maak gebruik van een afzonderlijk toevoercircuit met een eigen zekeringautomaat met de juiste parameters conform de van toepassing zijnde veiligheidsvoorschriften.
- Alle geleiders van de interne en de externe unit moeten aangesloten worden door een deskundige.
- Koppel vóórdat een aanvang gemaakt wordt met willekeurig welke werkzaamheden aan de elektroinstallatie de stroomtoevoer los.
- Controleer of de toevoer voldoet aan de vereisten van de airconditioning.
- Instabiele stroomtoevoer en onjuiste aansluiting kunnen tot verwondingen door elektrische stroom, brand of defecten leiden. Breng vóór het gebruik van de airconditioning geschikte toevoerkabels aan.
- De aardingsweerstand moet voldoen aan de geldende elektrotechnische veiligheidsnormen.
- De airconditioning moet naar behoren geaard zijn. Onjuiste aarding kan tot verwondingen door elektrische stroom leiden.
- Sluit de stroomtoevoer niet aan voordat de installatie voltooid is.
- Installeer een zekeringautomaat. Anders kan de airconditioning beschadigd raken.
- Wanneer er een vaste aansluiting op het elektriciteitsnetwerk gecreëerd wordt, moet voor het uitschakelen van de unit gebruik gemaakt worden van een schakelaar die alle polen loskoppelt, waarbij de contactpunten in uitgeschakelde toestand minstens 3 mm van elkaar verwijderd zijn.
- De zekeringautomaat moet beschermen tegen kortsluiting en overbelasting.



## ATTENDERINGEN

### Installatie

- De aanwijzingen voor de installatie en het gebruik van dit product worden verstrekt door de producent.
- Selecteer een plaats die buiten bereik van kinderen is en zich op enige afstand van dieren en planten bevindt. Wanneer dit om veiligheidsredenen noodzakelijk is, breng dan rond de unit een omheining aan.
- De interne unit moet altijd dichtbij een muur aangebracht worden. Maak geen gebruik van ongeschikte toevoerkabels.
- Wanneer de lengte van de toevoerkabel onvoldoende is, verzoek uw leverancier dan om een nieuwe kabel die lang genoeg is. De airconditioning moet zodanig aangebracht worden dat haar stekker eenvoudig bereikbaar is.
- Wanneer de airconditioning wordt aangesloten m.b.v. een stekker, moet deze stekker na voltooiing van de installatie goed bereikbaar zijn.
- Bij airconditionings zonder stekker moet in het circuit een schakelaar (ontkoppelaar) of zekeringautomaat aangebracht worden.
- De groengele geleider in de airconditioning is de aardgeleider, die nooit voor andere doeleinden gebruikt mag worden.
- De airconditioning is gecategoriseerd als elektrisch apparaat van beschermingsklasse I. Ze moet dus naar behoren, overeenkomstig de geldende normen, geaard worden. De aansluiting van de aarding moet uitgevoerd worden door een gekwalificeerde deskundige. Zorg ervoor dat regelmatig gecontroleerd wordt of de aarding functioneert, anders kan dit leiden tot verwondingen door elektrische stroom.
- De temperatuur in het koelcircuit kan hoog zijn. Leid de toevoerkabel op voldoende afstand van de koelmediumleidingen.



## WAARSCHUWINGEN

### Gebruik en onderhoud

- Deze installatie mag ook gebruikt worden door kinderen ouder dan 8 jaar en door personen die over lagere fysieke, waarnemende- of mentale capaciteiten beschikken, evenals door personen met onvoldoende ervaring of kennis, mits zij onder toezicht staan of instructies hebben ontvangen over hoe de installatie op veilige manier te gebruiken en mits zij zich bewust zijn van de eventuele risico's.
- Kinderen mogen niet met de airconditioning spelen. Zonder toezicht mogen kinderen geen reinigings- of onderhoudswerkzaamheden uitvoeren.
- Wanneer de toevoerkabel beschadigd is, moet hij, om eventuele risico's te voorkomen, vervangen worden door de producent, een geautoriseerd servicebedrijf of een persoon die over de benodigde kwalificaties beschikt. Maak voor de aansluiting geen gebruik van een verlengsnoer met meerdere stopcontacten noch

- van een tweewegstekker. Dit zou tot brand kunnen leiden.
- Koppel de airconditioning vóór het schoonmaken los van de stroomtoevoer. Anders zouden verwondingen door elektrische stroom kunnen optreden.
- Was de airconditioning niet met water. Anders dreigen verwondingen door elektrische stroom op te treden.
- Spuit geen water op de interne unit. Anders zouden verwondingen door elektrische stroom en/of beschadiging van de airconditioning kunnen optreden.
- Repareer de airconditioning niet zelf. Anders zouden verwondingen door elektrische stroom en/of beschadiging van de airconditioning kunnen optreden. Neem contact op met de verkoper.
- Raak na uitname van het filter de ribben van de wisselaar niet aan, dit om te voorkomen dat u door de scherpe randen verwond raakt.
- Steek geen vingers noch andere voorwerpen in openingen voor de in- en/of uitvoer van lucht. Anders zouden verwondingen van personen en/of beschadiging van de installatie kunnen optreden.





## ATTENDERINGEN

### Gebruik en onderhoud

- Begiet de afstandsbediening niet met water, anders kan ze beschadigd raken.
- Maak voor het drogen van het filter geen gebruik van open vuur noch van een haardroger, anders zou dit tot deformatie van het filter of tot brand kunnen leiden.
- Blokkeer de luchtin- of -uitlaat niet. Dit zou tot defecten kunnen leiden.
- Ga niet op het bovenpaneel van de externe unit staan en plaats er evenmin zware voorwerpen op. De airconditioning zou beschadigd kunnen raken of er zouden verwondingen van personen kunnen optreden.
- Wanneer de ondergenoemde situaties mochten optreden, zet de airconditioning dan direct

- uit en koppel de stroomtoevoer los. Verzoek vervolgens de verkoper of een geautoriseerd servicebedrijf om reparatie:
- De toevoerkabel raakt verhit of is beschadigd.
  - Abnormale geluiden tijdens het gebruik.
  - De zekeringautomaat schakelt vaak uit.
  - De airconditioning verspreidt een geur alsof er iets brandt.
  - Er lekt koelmedium uit de interne unit.

# Gebruik van de UV-C-lamp

---

## WAARSCHUWING

Deze installatie beschikt over een bron van UV-straling, type C. Kijk niet in het licht van de UV-C-lamp.

- Deze installatie beschikt over een UV-C-lamp.
- Lees voordat u de installatie opent de onderhoudsaanwijzingen door.
- Aanwijzingen voor het schoonmaken en voor andere door de gebruiker aan de installatie uit te voeren onderhoudswerkzaamheden:
  - ① De installatie moet voordat ze schoongemaakt wordt, en voordat er onderhoud aan gepleegd wordt, losgekoppeld worden van het elektriciteitsnetwerk.
  - ② Open het paneel en neem het filter uit.
  - ③ Maak het kwartsglas schoon met een zachte katoenen doek.
  - ④ Maak het filter schoon en installeer het opnieuw en sluit vervolgens het scherm van het paneel.
- Werkwijze en frequentie van het schoonmaken en onontbeerlijke veiligheidsmaatregelen, waar men zich aan dient te houden:

Werkwijze van het schoonmaken: Veeg het kwartsglas schoon met een zachte doek, totdat het oppervlak schoon is.

Frequentie van het schoonmaken: Maak het glas iedere 6 maanden schoon; u kunt de frequentie van het schoonmaken aanpassen aan de mate van luchtverontreiniging.

Preventieve maatregelen:

- ① Vóór het schoonmaken moet de stroomtoevoer uitgeschakeld en losgekoppeld worden. Anders kunnen verwondingen door elektrische stroom of schade aan de gezondheid door UV-straling optreden.
- ② Maak voor het schoonmaken van de UV-C-lamp geen gebruik van vluchtige stoffen, alcohol, oplosmiddelen of lakken. Anders kan dit tot beschadiging van de UV-C-lamp leiden.
- ③ Raak ter voorkoming van verwondingen de ribben van de wisselaar van de interne unit niet aan.
- ④ Let op dat u bij het afvegen het glas niet bekrast.

- Bij onbedoeld gebruik van de installatie of bij beschadiging van de afdekking kan gevaarlijke UV-C-straling ontsnappen. Ook kleine hoeveelheden UV-C-straling kunnen de ogen en de huid beschadigen.
- Installaties, waarvan duidelijk is dat ze beschadigd zijn, mogen niet gebruikt worden.
- Als er gebruikersonderhoud wordt uitgevoerd, wordt men geadviseerd vóór het openen van de afscherming en het toegangspaneel met het symbool „Gevaar van UV-straling“ de stroomtoevoer los te koppelen.
- Beschermende elementen tegen het ontsnappen van UV-C-straling, voorzien van het symbool „Gevaar voor ultraviolette straling“ mogen niet verwijderd worden.
- Gebruik de UV-C-lamp niet buiten de installatie.

## WAARSCHUWING

Gebruik de UV-C-lamp niet wanneer ze uit de installatie genomen is.



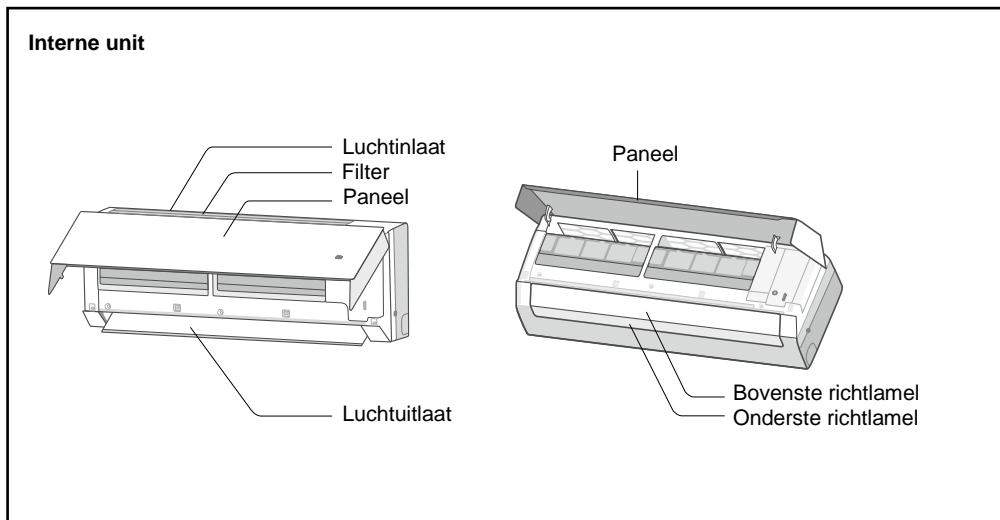

- Om gevaarlijke situaties te voorkomen mag de UV-C-lamp niet door de gebruiker vervangen worden. Vervanging moet uitgevoerd worden door gekwalificeerde werknemers van de producent of van het service-centrum.

# Namen van onderdelen

## Interne unit



## Display

Verwarmingsmodus	
Koelmodus	
Ontvochtigingsmodus	
Temperatuursindicator	26
Stroomtoevoerindicator	
Vochtigheidsindicator	%

### OPMERKING

- Dit is een algemene beschrijving en de kleur van de indicator kan afwijken. Richt u naar de concrete uitvoering.
- De afbeelding van de display kan afwijken van zijn daadwerkelijke uiterlijk. Richt u naar de concrete uitvoering.

# Afstandsbediening en bediening

## Knoppen op de afstandsbediening



## Betekenis van de indicatoren op de display

	Stille gang	
	Instelling van de ventilatorsnelheid	
	Regime Turbo	
	Signaalverzending	
Gebruiksregime		Automatische regime
		Koelregime
		Ontvochtigingsregime
		Ventilatorregime
		Verwarmingsregime
	Functie X-FAN	
	Vochtigheidsregulering	
	Gebruik met beperkt vermogen	
	Ingestelde temperatuur	
		Temperatuur in het vertrek
		Luchtvochtigheid in het vertrek
ONOFF	Tijdschakelaar voor in- / uitschakelen	
	Ingestelde tijd	
	Lucht richten, naar links/rechts	
	Lucht richten, naar boven/beneden	
	Kinderslot	
	Snel koelen	
	Functie Gezondheid en UV-C-straling	
WiFi	Functie WiFi	
	LED	
	Auto-LED	
	Functie I FEEL	
	Slaapregime	

## Functies van de knoppen van de afstandsbediening

### OPMERKING

Dit is een universele afstandsbediening. Ze kan gebruikt worden voor airconditionings met veel verschillende functies. Wanneer op de afstandsbediening een knop wordt ingedrukt van een functie waarover het betreffende model airconditioning niet beschikt, zet de airconditioning haar huidige bedrijfsstatus voor.

Na aansluiting de stroomtoevoer geeft de airconditioning een geluidssignaal af. De indicator van de stroomtoevoer  brandt. Vervolgens kunt u de airconditioning bedienen m.b.v. de afstandsbediening. Als de installatie ingeschakeld is en men op de afstandsbediening een knop indrukt, knippert de signaalverzendingsindicator  op de display één keer en klinkt er vanaf de airconditioning een toon ter bevestiging van de ontvangst van het signaal.

### Drukknop On/Off (inschakelen/uitschakelen)

Druk op deze knop om de unit in te schakelen.  
Druk opnieuw om de unit uit te schakelen.

### Drukknop Mode (Gebruiksregime)

Druk op deze knop om het gewenste gebruiksregime in te schakelen, en wel in de volgende cyclus:





Als u het Automatische regime kiest, zal de airconditioning automatisch functioneren a.d.h.v. de gemeten temperatuur. M.b.v. drukknoop Fan kunt u de ventilatorsnelheid instellen. Met de knoppen  kunt u de uitblaasrichting van de lucht instellen.

Als u het Koelregime kiest, zal de airconditioning in het Koelregime functioneren. Met de knoppen + en - kunt u de gewenste temperatuur instellen. M.b.v. drukknoop Fan kunt u de ventilatorsnelheid instellen. Met de knoppen  kunt u de uitblaasrichting van de lucht instellen.

Als u het Ontvochtigingsregime kiest, zal de airconditioning in het Ontvochtigingsregime functioneren, d.w.z. met beperkte ventilatorsnelheid. In het Ontvochtigingsregime kan de ventilatorsnelheid niet ingestellen. Met de knoppen  kunt u de uitblaasrichting van de lucht instellen.

Als u het Ventilatorregime kiest, zal de airconditioning alleen lucht uitblazen, zonder deze te koelen of te verwarmen. Alle indicatoren zijn uitgeschakeld. Met knop Fan kunt u de ventilatorsnelheid instellen. Met de knoppen 

 kunt u de uitblaasrichting van de lucht instellen.

Als u het Verwarmingsregime kiest, zal de airconditioning in het Verwarmingsregime functioneren. Met de knoppen + en - kunt u de gewenste temperatuur instellen. M.b.v. drukknoop Fan kunt u de ventilatorsnelheid instellen. Met de knoppen  kunt u de uitblaasrichting van de lucht instellen.

### OPMERKING







Om te voorkomen dat bij inschakeling van het Verwarmingsregime koude lucht wordt uitgeblazen, zal de interne unit pas na 1-5 minuten lucht uitblazen (de duur van deze vertraging is afhankelijk van de temperatuur in het vertrek).

Het bereik van de m.b.v. Afstandsbediening in te stellen temperatuur is 16–30 °C.

Sommige modellen beschikken niet over een indicator voor dit regime.

Airconditionings die uitsluitend over de functie Koelen beschikken, kunnen niet in het Verwarmingsregime functioneren. Als met de afstandsbediening het Verwarmingsregime geselecteerd wordt, kan de airconditioning niet met de knop On/Off ingeschakeld worden.

### Drukknop Fan (Ventilatorsnelheid)

Deze knop wordt gebruikt om de snelheid van de ventilator in te stellen, en wel in de volgende cyclus: AUTO (Automatisch),  (Stille gang),  (Laag),  (Matig laag),  (Matig),  (Matig hoog),  (Hoog) en  (Turbo) en vervolgens opnieuw naar AUTO.

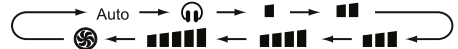

## OPMERKING

In het Ontvochtigingsregime draait de ventilator alleen met lage snelheid.

Functie X-FAN: Als u in het Koel- of Ontvochtigingsregime 2 seconden lang op de knop voor het instellen van de ventilatorsnelheid drukt, wordt indicator  weergegeven en zal de ventilator na uitschakelen van de unit nog een paar minuten blijven draaien om de binnenzijde van de unit te drogen. Na aansluiting van de stroomtoevoer is functie X-FAN standaard uitgeschakeld. Functie X-FAN kan niet gebruikt worden in het Automatische, het Ventilator- en het Verwarmingsregime.

Deze functie maakt het mogelijk vocht op de verdampers van de interne unit op te drogen als de ventilator is uitgeschakeld, zodat schimmelgroei voorkomen wordt.

Als functie X-FAN ingeschakeld is: Na uitschakeling van de unit, m.b.v. de knop ON/OFF, blijft de ventilator van de interne unit nog enige minuten op lage snelheid draaien. Gedurende deze periode kan de ventilator van de interne unit rechtstreeks uitgeschakeld worden door de knop voor het instellen van de ventilatorsnelheid gedurende 2 seconden ingedrukt te houden.

Als functie X-FAN uitgeschakeld is: Na uitschakeling van de unit, m.b.v. de knop On/Off komt de hele unit direct tot stilstand.

## Drukknop + / - (Verhogen/Verlagen)

Met één druk op knop + of knop - wordt de ingestelde temperatuur met 1 °C verhoogd of verlaagd. Als u knop + of - 2 seconden lang ingedrukt houdt, zal de op de afstandsbediening ingestelde temperatuur zich sneller wijzigen. Als u de drukknop nadat de gewenste waarde bereikt is loslaat, wordt de wijziging ook op de display van de interne unit weergegeven.

## Drukknop WiFi (Aansturen m.b.v. WiFi)

Druk op deze knop om functie WiFi in te schakelen. Op de afstandsbediening wordt indicator WiFi weergegeven. Als u de knop WiFi indrukt en gedurende 5 seconden vasthoudt, schakelt functie WiFi uit en verdwijnt indicator WiFi.

Als de installatie uitgeschakeld is en u de knoppen MODE en WiFi 1 seconde lang tegelijkertijd indrukt, wordt de WiFi-module gereset naar de fabriekinstellingen.

## OPMERKING

Deze functie is beschikbaar op slechts enkele modellen.

## Drukknop Health (Gezondheid)

Druk, als de airconditioning in bedrijf is, op deze knop om functie Gezondheid en/of de UV-C-lamp in te schakelen.

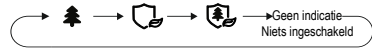

Als u op de afstandsbediening  (Gezondheid) selecteert, schakelt de ionengenerator in.

Als u op de afstandsbediening  selecteert, schakelt de sterilisatie m.b.v. De UV-C-lamp in.

Als u op de afstandsbediening  selecteert, schakelen zowel de ionengenerator als de UV-C-sterilisatie in.

## OPMERKING



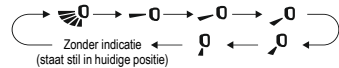

De functies Gezondheid en UV-C-sterilisatie zijn beschikbaar op slechts enkele modellen.

## Drukknop UD-swing (Naar boven/beneden uitblazen)

Druk op deze knop om de uitblaasrichting van lucht naar boven of naar beneden bij te stellen, en wel in de volgende cyclus:





Als u  selecteert, richt de airconditioning de uitgeblazen lucht automatisch. De horizontale richtlamel zal zich automatisch afwisselend naar boven en naar beneden toe richten, tot in de maximale hoek.

Als één van de bevelen , ,  of  geselecteerd wordt, zal de airconditioning de lucht alleen in de ingestelde richting uitblazen. De lamel blijft in een vaste positie stilstaan.

Om de gewenste hoek voor het richten van de lucht in te stellen, moet u de knop  selecteren en langer dan 2 seconden vasthouden. Laat de drukknop los zodra de gewenste hoek bereikt is.

## OPMERKING

Als u deze knop indrukt en langer dan 2 seconden vasthoudt, begint de richtlamel afwisselend naar boven en naar beneden te draaien. Als u de knop vervolgens loslaat, blijft de lamel onmiddellijk in haar huidige positie stilstaan.

Als u in het regime van het naar boven/beneden richten met de drukknop de functie richten  inschakelt en na 2 seconden opnieuw op deze drukknop drukt, schakelt de functie richten  uit. Als u binnen 2 seconden nogmaals op deze knop drukt, zal de functie van het richten van de luchtstroom zich ook wijzigen volgens de hierboven opgenomen cyclus.

## Drukknop Humidity (Luchtvochtigheid)

U kunt, door in het Koelregime op deze knop te drukken, kiezen voor het reguleren van de luchtvochtigheid m.b.v. het Koelregime, voor slim ontvochtigen m.b.v. het Koelregime en voor het normale Koelregime, en wel in de volgende cyclus:



## Regulering van de luchtvochtigheid m.b.v. het Koelregime

Als het reguleren van de luchtvochtigheid m.b.v. het Koelregime ingesteld is, wordt op de afstandsbediening  getoond, evenals de waarde van de luchtvochtigheid „88“ en gedurende 5 seconden knippert ook indicator „%“; gedurende deze periode kunt u m.b.v. De knoppen + en - de gewenste waarde van de luchtvochtigheid instellen.

Bij het reguleren van de luchtvochtigheid m.b.v. het Koelregime is het bereik van de m.b.v. de afstandsbediening in te stellen luchtvochtigheid 40–80 %.

Tijdens het reguleren van de luchtvochtigheid m.b.v. het Koelregime kan een gewenste temperatuur ingesteld worden.

Als het slim ontvochtigen m.b.v. het Koelregime ingesteld is, wordt op de afstandsbediening  getoond; op de afstandsbediening en de interne unit wordt 5 seconden lang „Ao“ getoond. Bij het slim ontvochtigen m.b.v. het Koelregime kan een gewenste temperatuur ingesteld worden.

Bij het slim ontvochtigen wordt de luchtvochtigheid automatisch zodanig ingesteld, dat ze aangenaam is voor het menselijk lichaam; de luchtvochtigheid hoeft niet handmatig ingesteld te worden.

In het Ontvochtigingsregime kunt u, door op deze knop te drukken, kiezen voor vochtregulering m.b.v. het Ontvochtigingsregime, voor permanent ontvochtigen m.b.v. het Ontvochtigingsregime of voor het normale Ontvochtigingsregime, en wel in de volgende cyclus:



Als de vochtregulering m.b.v. het Ontvochtigingsregime ingesteld is, wordt op de afstandsbediening  getoond, evenals „%“ en de waarde van de luchtvochtigheid „88“; m.b.v. de knoppen + en - kunt u de gewenste waarde van de luchtvochtigheid instellen. Het bereik van de m.b.v. de afstandsbediening in te stellen luchtvochtigheid is 30–70 %.

Bij de vochtregulering m.b.v. het Ontvochtigingsregime kan de temperatuur niet ingesteld worden.

Als het permanente ontvochtigen ingesteld is, wordt op de afstandsbediening  getoond; op de afstandsbediening en de interne unit wordt verder „Co“ weergegeven. In het regime van het permanente ontvochtigen kan de temperatuur niet ingesteld worden.

In het regime van het permanente ontvochtigen functioneert de unit altijd in de status Ontvochtigen; het is niet nodig een temperatuur of luchtvochtigheid in te stellen.

## OPMERKING

De airconditioning is primair bedoeld voor warmteregulering, terwijl regulering van de luchtvochtigheid slechts een secundaire functie is. De luchtvochtigheid wordt beïnvloed door factoren als de interne en externe omgeving, de mate van afdichting van de binnenruimte en luchtstromen binnenshuis. Als er een luchtvochtigheid wordt ingesteld die hoger is dan de momentele luchtvochtigheid, kan de ingestelde luchtvochtigheid niet bewerkstelligd worden.

Als de luchtvochtigheidssensor een storing heeft, wordt de luchtvochtigheidsinstelling in het Koelregime genegeerd en functioneert de unit in het regime van het normale koelen of ontvochtigen.

## Drukknop LR-swing (Naar links/rechts uitblazen)

Druk op deze knop om de uitblaasrichting van lucht naar links of naar rechts bij te stellen, en wel in de volgende cyclus:

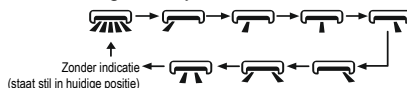

## OPMERKING

Als u deze knop indrukt en langer dan 2 seconden vasthoudt, begint de richtlamel afwisselend naar links en naar rechts te draaien. Als u de knop vervolgens loslaat, blijft de lamel onmiddellijk in haar huidige positie stilstaan.

Als u in het regime van het naar links/rechts richten met de drukknop de functie richten  inschakelt en na 2 seconden opnieuw op deze drukknop drukt, schakelt de functie richten  uit. Als u binnen 2 seconden nogmaals op deze knop drukt, zal de functie van het richten van de luchtstroom zich ook wijzigen volgens de hierboven opgenomen cyclus. Deze functie is beschikbaar op slechts enkele modellen.

## Drukknop Timer (Tijdschakelaar)

Druk, als de unit ingeschakeld is, één keer op deze knop om in te stellen wanneer de tijdschakelaar de airconditioning uitschakelt. Indicatoren HOUR en OFF zullen knipperen. Druk binnen 5 seconden op knop + of knop – om de tijd van het uitschakelen in te stellen. Bij iedere druk op knop + of knop – verspringt de ingestelde tijd 0,5 uur omhoog of omlaag. Als u knop + of knop – 2 seconden ingedrukt houdt, begint de ingestelde tijd zich sneller te wijzigen. Laat de knop los zodra de gewenste tijd bereikt is. Druk op de knop TIMER om de ingestelde tijd te bevestigen. Indicator HOUR en OFF zullen ophouden mt knipperen.

Annuleren van het m.b.v. de tijdschakelaar ingestelde uitschakelen: Druk in de toestand van het qua tijd ingestelde uitschakelen nogmaals op de knop TIMER.



Druk, als de unit uitgechakeld is, één keer op deze knop om de tijd van het inschakelen in te stellen. Voor een meer gedetailleerde werkwijze, zie het uitschakelen m.b.v. de tijdschakelaar.

Annuleren van het m.b.v. De tijdschakelaar ingestelde inschakelen: Druk in de toestand van het qua tijd ingestelde inschakelen nogmaals op de knop TIMER.

## OPMERKING

Bereik van de tijdsinstelling: 0,5–24 uur.  
Het interval tussen het indrukken van de knoppen mag bij het instellen van de tijdschakelaar niet groter zijn dan 5 seconden. Anders sluit de afstandsbediening het regime van de tijdsinstelling automatisch af.

## Drukknop Sleep (Slaap)

Met een druk op deze knop kunt u de Slaapfuncties inschakelen, en wel in de volgende cyclus: Slaap 1 () , Slaap 2 () , Slaap 3 () ) en Uitgeschakeld. Na aansluiting van de

stroomtoevoer is de Slaapfunctie standaard uitgeschakeld.

## Regime Slaap 1

In het Koelregime: Na inschakeling van regime Slaap 1 zal de temperatuur na 1 uur 1 °C boven de oorspronkelijk ingestelde temperatuur liggen en na 2 uur 2 °C. De unit functioneert vervolgens verder met de aldus ingestelde temperatuur.

In het Verwarmingsregime: Na inschakeling van regime Slaap 1 zal de temperatuur na 1 uur 1 °C onder de oorspronkelijk ingestelde temperatuur liggen en na 2 uur 2 °C. De unit functioneert vervolgens verder met de aldus ingestelde temperatuur.

## Regime Slaap 2

In dit regime zal de airconditioning functioneren a.d.h.v. een door de producent voor dit slaapregime vooringesteld temperatuursverloop (een groep temperatuurscurven).

## Regime Slaap 3

In dit regime zal de airconditioning functioneren a.d.h.v. een door de producent voor dit slaapregime vooringesteld temperatuursverloop (een groep temperatuurscurven).

- (1) Houd in Slaapregime 3 de knop Health ingedrukt om de afstandsbediening om te schakelen naar het regime voor het als gebruiker instellen van het temperatuursverloop. Op de display van de afstandsbediening, in het veldje van de uren, wordt 1 uur weergegeven en in het veldje van de temperatuursinstellingen knippert de betreffende, voor het slaapregime als laatste ingestelde temperatuur (bij de eerste instelling is dit de door de producent vooringestelde temperatuur).
- (2) M.b.v. de knoppen + en – kunt u de betreffende ingestelde temperatuur wijzigen. Bevestig de instelling door op knop Health te drukken.
- (3) Na deze handeling zal de tijd in het veldje van de uren automatisch het volgende uur weergeven (d.w.z. het 2<sup>e</sup> uur en in de volgende cyclus achtereenvolgens het 3<sup>e</sup> t/m het 8<sup>e</sup> uur) en in het veldje van de ingestelde temperatuur zal de als laatste ingestelde temperatuur knipperen.



- (4) Herhaal stappen 2 en 3 totdat het instellen van het 8<sup>e</sup> uur van het temperatuursverloop van de slaapfunctie ingesteld is. Hiermee is het instellen van het temperatuursverloop van de slaapfunctie voltooid. Op de display van de afstandsbediening worden opnieuw de momenteel ingestelde tijd en temperatuur weergegeven.

Controle van de door de gebruiker voor het regime Slaap 3 ingestelde temperatuursverloop:

Ga te werk als bij het instellen. Roep het regime voor het als gebruiker instellen van het temperatuursverloop op, wijzig de temperaturen echter niet, maar bevestig ze alleen door op Health te drukken. Opmerking: Als er tijdens het instellen of bekijken van de waarden van het temperatuursverloop gedurende 10 seconden geen enkele knop wordt ingedrukt, wordt het instellen of bekijken automatisch beëindigd en wordt op de display de basispagina weergegeven. Het instellen of bekijken van de waarden van het temperatuursverloop kan ook beëindigd worden door knop On/Off, Mode, Timer of Sleep in te drukken.

#### Drukknop LIGHT

Druk op deze knop om de staat van de LED-verlichting van de display in te stellen, en wel in de volgende cyclus: Zonder indicatie LED uitgeschakeld

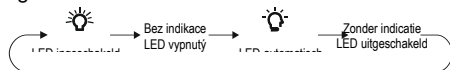

Als u m.b.v. de afstandsbediening selecteert (LED automatisch), zal de helderheid van de LED-indicaties van de interne unit automatisch gereguleerd worden a.d.h.v. de intensiteit van het omgevingslicht.

## Functies van knoppencombinaties

### Functie Energiebesparing

Druk in het Koelregime tegelijkertijd de knoppen Mode en Timer in om de functie Energiebesparing aan of uit te zetten. Als functie Energiebesparing ingeschakeld is, wordt op de display van de afstandsbediening de indicatie „SE“ weergegeven en past de airconditioning de ingestelde temperatuur automatisch volgens fabrieksinstellingen zodanig aan, dat een maximale energiebesparing wordt bewerkstelligd. Druk in het Koelregime nogmaals tegelijkertijd op de knoppen Mode en Timer om de functie Energiebesparing uit te schakelen.

### OPMERKING

In regime Energiebesparing is standaard een automatische ventilatorsnelheid ingesteld, die niet gewijzigd kan worden.

In regime Energiebesparing kan de ingestelde temperatuur niet gewijzigd worden.

De functies Slaap en Energiebesparing kunnen niet tegelijkertijd gebruikt worden. Als in het Koelregime de functie Energiebesparing ingeschakeld is, zal ze na een druk op de knop Slaap uitschakelen. Als in het Koelregime de functie Slaap ingeschakeld is, zal ze na inschakelen van de functie Energiebesparen uitschakelen.

### Functie Kinderslot

Door tegelijkertijd de knoppen On/Off en – in te drukken kan functie Kinderslot in- en uitgeschakeld worden. Als functie Kinderslot aan staat, wordt indicator getoond. Als u op een knop van de afstandsbediening drukt, zal indicator drie keer knipperen en verstuurt de afstandsbediening geen enkel bevel naar de unit.

### Omschakelen van de unit wat betreft de weergave van de temperatuur

Als de unit uitgeschakeld is, kunt u door tegelijkertijd 3 seconden lang de knoppen Mode en – in te drukken omschakelen tussen weergave van de temperatuur in °C en in °F.

### Functie (Inperken van het vermogen)

Functie dient ertoe het vermogen van de hele unit in te perken. Door tegelijkertijd de knoppen Mode en Sleep in te drukken, zal de functie omschakelen in de volgende cyclus:

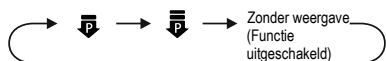

De inperking t.o.v. maximale vermogen is in het regime groter dan in het regime .

Om de functie van het inperken van het vermogen op te heffen moet u tegelijkertijd herhaaldelijk de knoppen Mode en Sleep indrukken, totdat de indicator van de functie van de afstandsbediening verdwenen is.

Als de unit m.b.v. de afstandsbediening uitgeschakeld wordt, wordt de functie van het inperken van het vermogen opgeheven. Druk om de functie te activeren weer op deze knoppen.

Als het momenteel aangewende vermogen kleiner is dan de maximale vermogen in het regime , zal het vermogen na activering van dit regime niet verder ingeperkt worden.

Functie in een systeem met één externe unit en twee interne units: Wanneer een van de interne

units omschakelt naar het regime van het inperken van het vermogen, zal het vermogen van de externe unit ingeperkt worden volgens de instellingen van deze interne unit; als beide units omschakelen naar het regime van het inperken van het vermogen, zal het vermogen van de externe unit ingeperkt worden overeenkomstig het laagst ingestelde vermogen van de interne units.

### OPMERKING

Deze functie is beschikbaar op slechts enkele modellen.

### Weergave van de temperatuur/luchtvochtigheid in het interieur

Door tegelijkertijd de knoppen On/Off en  in te drukken en ze vast te houden, kunnen op de display van de interne unit de temperatuur en de luchtvochtigheid in het interieur weergegeven worden. De selectie vindt op de afstandsbediening plaats in de volgende cyclus: Zonder indicatie Niet ingesteld

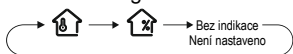

Als u m.b.v. de afstandsbediening  selecteert, zal op de numerieke display van de interne unit de temperatuur in het vertrek weergegeven worden.

Als u m.b.v. de afstandsbediening  selecteert, zal op de numerieke display van de interne unit de luchtvochtigheid in het vertrek weergegeven worden.

### OPMERKING

De waarde van de luchtvochtigheid is van oriënterende aard. Voorbeeld: Als de waarde van de luchtvochtigheid „0 %“ is, kan dit betekenen dat de plaat die de luchtvochtigheid detecteert defect is. Neem in dit geval contact op met het plaatselijke servicecentrum.

Bij de detectie van de luchtvochtigheid en de lichtintensiteit kunnen meetafwijkingen optreden.

### Herinnering filterreiniging

De functie Herinnering filterreiniging is standaard uitgeschakeld. Druk tegelijkertijd 5 seconden lang op de knoppen On/Off en  om deze functie in te schakelen. Er zal een 0,5 s lang geluidssignaal klinken en de numerieke display zal 3 s lang oplichten. Als functie Herinnering filterreiniging ingeschakeld is en de gebruiksduur van de airconditioning bereikt de ingestelde waarde, zal de numerieke display iedere wanneer ze wordt ingeschakeld ongeveer 30 s lang knipperen om de gebruiker eraan te herinneren dat het filter

gereinigd moet worden. Deze herinnering aan de reinigingscyclus kan uitgeschakeld worden door tegelijkertijd 5 s lang de knoppen On/Off en  in te drukken, waarna de airconditioning opnieuw begint de bedrijfsduur te tellen.

### OPMERKING

Na inschakeling van de functie Herinnering filterreiniging kan alleen deze herinnering aan de reinigingscyclus opgeheven worden. Deze functie is beschikbaar op slechts enkele modellen.

### Volume-instelling van het signaal van de interne unit

Druk tegelijkertijd op de knoppen Mode en  om het volume van de geluidssignalen van de interne unit te verlagen.

### OPMERKING

Deze functie is beschikbaar op slechts enkele modellen.

### Functie Snel koelen

Door in het Koelregime tegelijkertijd de knoppen On/Off en + in te drukken kunt u omschakelen tussen de regimes Snel koelen 25 °C, Snel koelen 16 °C en Normaal koelen. In het regime Snel koelen wordt op de afstandsbediening indicator  getoond.

Na omschakeling naar het regime Snel koelen zullen een automatische ventilatorsnelheid en een temperatuur van 25 °C of 16 °C ingesteld worden. Op de display knippert de ingestelde temperatuur 5 seconden. Tijdens dit knipperen kunt u m.b.v. de knoppen + en – de gewenste temperatuur instellen. M.b.v. drukknop Fan kunt u de ventilatorsnelheid instellen. Als tijdens deze periode geen temperatuur ingesteld wordt en de ventilatorsnelheid niet gewijzigd wordt, zullen de afstandsbediening en de interne unit 20 minuten lang te werk gaan a.d.h.v. de momenteel ingestelde temperatuur en ventilatorsnelheid. Na 20 minuten zullen de voor de afstandsbediening en de interne unit ingestelde temperatuur en ventilatorsnelheid gewijzigd worden naar de toestand vóór de activering van de functie Snel koelen.

## OPMERKING

Als de ingestelde temperatuur of ventilatorsnelheid tijdens het gebruik van het regime Snel koelen gewijzigd wordt, wordt het regime Snel koelen beëindigd. De interne unit functioneert vervolgens verder a.d.h.v. de ingestelde parameters. Functie Snel koelen kan gebruikt worden op slechts enkele modellen. Als deze functie op de betreffende interne unit niet beschikbaar is, keert de afstandsbediening na 20 minuten terug in de toestand vóór het regime Snel koelen. De interne unit functioneert verder a.d.h.v. de momenteel ingestelde parameters. Gedurende deze periode kunnen de status van de interne unit en de op de afstandsbediening weergegeven status van elkaar verschillen. Deze functie is beschikbaar op slechts enkele modellen.

## Functie Automatisch reinigen

Druk bij uitgeschakelde unit 5 seconden lang tegelijkertijd op de knoppen Mode en  om de functie Automatisch reinigen uit te schakelen. Als de functie Automatisch reinigen ingeschakeld is, wordt op de display van de interne unit „CL“ getoond. Tijdens het proces van het automatische reinigen van de verdamper voert de unit snel koelen en/of snel verwarmen uit. Er kunnen bepaalde geluiden hoorbaar zijn, die veroorzaakt worden door bijvoorbeeld stromend koelmedium of het onder invloed van temperatuurverschillen uitzetten/krimpen van onderdelen. Er kan koude of juist warme lucht uit de airconditioning geblazen worden, hetgeen een normaal verschijnsel is. Zorg ervoor dat het vertrek tijdens het reinigingsproces voldoende geventileerd wordt, zodat het reinigen niet ten koste gaat van het comfort.

## OPMERKING

Functie Automatisch reinigen kan alleen functioneren bij normale omgevingstemperaturen. Voer het reinigen, als er in het vertrek veel stof voorkomt, één keer per maand uit, anders volstaat één keer per drie maanden. Na inschakeling van de functie Automatisch reinigen kunt u het vertrek verlaten. Na voltooiing van het automatische reinigen schakelt de airconditioning over in de stand-bystand. Deze functie is beschikbaar op slechts enkele modellen.

## Nachtregime

Als in het Koel- of Verwarmingsregime het Nachtregime wordt ingeschakeld en een lage snelheid of de stille gang ingeschakeld is, schakelt de externe unit om naar het nachtregime.

## OPMERKING

Als u het gevoel hebt dat het koelen of verwarmen weinig effect sorteert, schakel dan m.b.v. de knop Fan de ventilatorsnelheid om of druk op de knop Sleep om het nachtregime te beëindigen. Het nachtregime kan alleen functioneren bij normale omgevingstemperaturen. Deze functie is beschikbaar op slechts enkele modellen.

## Functie I FEEL (Het meten van de temperatuur m.b.v. de afstandsbediening)

Druk tegelijkertijd op de knoppen Health en + om functie I FEEL in te schakelen. Op de display van de afstandsbediening verschijnt indicator . Na inschakeling van deze functie zal de afstandsbediening de door haar gemeten temperatuurwaarden doorsturen naar de unit, die de temperatuur in het vertrek automatisch zal reguleren a.d.h.v. deze door de sensor van de afstandsbediening gemeten temperaturen. Om functie I FEEL uit te schakelen moet u opnieuw tegelijkertijd de knoppen Health en + indrukken. Indicator  zal dan verdwijnen.

Plaats de afstandsbediening na inschakeling van deze functie dicht bij de gebruiker, zodanig, dat de interne unit het door de afstandsbediening uitgezonden signaal kan ontvangen. Plaats de afstandsbediening niet dicht bij voorwerpen met een hoge of juist lage temperatuur, anders zal ze niet de juiste omgevingstemperatuur meten.

## Vervanging van de batterijen van de afstandsbediening

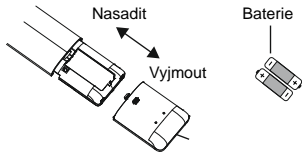

Terugplaatsen      Afnemen      Batterijen

1. Druk de achterzijde van de afstandsbediening in op de plaats die is aangegeven met het symbool  (zie afbeelding) en schuif het deksel van de batterijruimte vervolgens in de richting van het pijltje.

Vervang de twee 1,5V batterijen met omvang AAA. Check of de + en - -polen van de batterijen juist georiënteerd zijn.

Plaats het deksel van de batterijruimte terug.

### OPMERKING

Richt bij het gebruik van de afstandsbediening de zender van het signaal op het venstertje van de ontvanger van de airconditioning.

De afstand tussen de zender van het signaal en het venstertje van de ontvanger mag niet groter zijn dan 8 m en tussen de zender en de ontvanger mogen zich geen obstakels bevinden.

In ruimten waar zich TL-verlichting of een draadloze telefoon bevindt kan het signaal verstoord raken. In dit geval moet de afstandsbediening dichterbij de airconditioning gehouden worden.

Maak bij vervanging van de batterijen gebruik van hetzelfde soort batterijen.

Als u de afstandsbediening lange tijd niet zult gebruiken, haal de batterijen er dan uit.

Vervang de batterijen als de indicatoren op de display van de afstandsbediening slecht of helemaal niet zichtbaar zijn.

# Reiniging en onderhoud



## WAARSCHUWING

- Schakel de airconditioning vóór u met schoonmaken begint uit en koppel haar los van de stroomtoevoer, dit ter voorkoming van verwondingen door elektrische stroom.
- Was de airconditioning niet m.b.v. water, anders dreigen er verwondingen door elektrische stroom op te treden.
- Maak bij het schoonmaken van de airconditioning geen gebruik van vluchtige vloeistoffen.
- Maak bij het schoonmaken van de airconditioning geen gebruik van vloeibare of agressieve schoonmaakmiddelen en bespuit de installatie niet met water noch met enige andere vloeistof, anders zouden er plastic onderdelen beschadigd kunnen raken of zouden er zelfs verwondingen door elektrische stroom kunnen optreden.

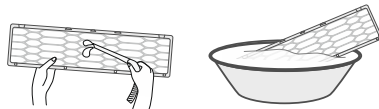

## 3. Installeer het filter.

Plaats het filter na het gereinigd te hebben terug door bovengenoemde werkwijze in omgekeerde volgorde uit te voeren. Druk het langs de geleidingslijsten aan de beide zijkanten en druk vervolgens op de rechter en de linker rand van het filter. Plaats het filter in de m.b.v. pijltjes aangeduide richting.

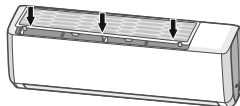

## Schoonmaken van het oppervlak van de interne unit

Als het oppervlak van de interne unit vuil is, wordt u geadviseerd het schoon te maken met een zachte, droge of vochtige doek.

### OPMERKING

- Demonteer het paneel niet t.b.v. het schoonmaken.

## Reinigen v.h. filter

### 1. Neem het filter uit.

Druk op de veerklemmen aan weerszijden van het filter, in de m.b.v. de pijltjes aangegeven richting. Licht het filter tegelijkertijd op, zodat het losraakt van de klemmen. Trek het filter naar voren en neem het uit.

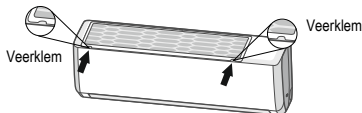

### 2. Reinig het filter.

Maak het filter schoon m.b.v. een stofvanger of was het met schoon water. Als het filter erg vuil is (bijvoorbeeld vet), maak dan voor het schoonmaken gebruik van warm water (max. 45 °C), waarin een neutraal schoonmaakmiddel is opgelost, en laat het vervolgens in de schaduw opdrogen.



### WAARSCHUWING

- Het filter moet één keer per drie maanden gereinigd worden. Als de airconditioning in een stoffige omgeving functioneert kan het filter vaker gereinigd worden.
- Raak na uitname van het filter de ribben van de wisselaar niet aan, dit om te voorkomen dat u door de scherpe randen verwond raakt.
- Maak voor het drogen van het filter geen gebruik van open vuur noch van een haardroger, anders zou dit tot deformatie van het filter of tot brand kunnen leiden.

U8, H6, H3, E1, E5, E6, E8	De storingsmelding kan opgeheven worden door de installatie te herstarten. Werkt dit niet, neem dan contact op met een servicebedrijf.
C5, FO, F1, F2	Neem contact op met een servicebedrijf.

### OPMERKING

- Mochten er andere storingscodes verschijnen, neem dan contact op met een geautoriseerd servicebedrijf.

## Controles voor reparaties

### Analyse van normale verschijnselen

Controleer de volgende punten voordat u om reparatie van de airconditioning verzoekt. Als het niet lukt het probleem zelf te verhelpen, neem dan contact op met de plaatselijke verkoper of het servicebedrijf.

Verschijnsel	Te controleren zaak	Oplossing
De interne unit neemt het signaal van de afstandsbediening niet in ontvangst of de afstandsbediening functioneert niet.	Is de werking van de unit ernstig verstoord (bijv. door statische elektriciteit of instabiele spanning)?	Koppel de toevoerstekker los van het stopcontact. Steek de stekker na 3 minuten terug en schakel de installatie in.
	Bevindt de afstandsbediening zich dicht genoeg bij de unit?	Het bereik van het signaal van de afstandsbediening bedraagt 8 m.
	Moet het signaal bepaalde obstakels overwinnen?	Verwijder de obstakels.
	Is de afstandsbediening op het vensterje van de ontvanger van de unit gericht?	Richt de afstandsbediening vanuit een geschikte hoek op het vensterje van de signaalontvanger van de interne unit.
Er blaast geen lucht uit de interne unit.	Functioneren de drukknoppen van de afstandsbediening niet? Zijn de gegevens op de display slecht leesbaar of verschijnen ze helemaal niet?	Controleer de batterijen. Vervang de batterijen als ze leeg zijn.
	De afstandsbediening functioneert niet.	Controleer of de afstandsbediening niet beschadigd is. Vervang haar wanneer ze wel beschadigd is.
	Bevindt zich in het vertrek TL-verlichting?	Breng de afstandsbediening dichterbij de interne unit. Schakel de TL-verlichting uit en probeer opnieuw.
Er blaast geen lucht uit de interne unit.	Is de luchtin- of -uitlaat van de interne unit geblokkeerd?	Verwijder de obstakels.
	In de Verwarmingsmodus: heeft de temperatuur in het vertrek de ingestelde waarde bereikt?	Zodra de ingestelde waarde bereikt is, houdt de interne unit op lucht uit te blazen.

### OPMERKING: Controle voor het seizoen

1. Controleer of de openingen voor de luchtin- en -uitlaat niet geblokkeerd zijn.
2. Controleer of de zekeringautomat, de toevoerstekker en het stopcontact in goede staat verkeren.
3. Controleer of het filter schoon is.
4. Controleer of het onderstel van de externe unit niet beschadigd of verroest is. Mocht het beschadigd zijn, neem dan contact op met de verkoper.
5. Controleer of de afvoerbuis niet beschadigd is.

### OPMERKING: Controle na het seizoen

1. Ontkoppel de stroomtoevoer.
2. Maak het filter en het paneel van de interne unit schoon.
3. Controleer of het onderstel van de externe unit niet beschadigd of verroest is. Mocht het beschadigd zijn, neem dan contact op met de verkoper.

### Informatie over recycling

1. Veel verpakkingsmaterialen zijn recyclebaar. Deponeer ze in de voor het betreffende materiaal bestemde containers voor recyclebaar afval.
2. Mocht u een airconditioning na afloop van haar levensduur willen verwerken, richt u dan tot de lokale inzamelingsplaats of verzoek de verkoper om advies over hoe de installatie op de juiste wijze te verwerken.

## Storingscodes

Als de airconditioning zich in abnormale toestand bevindt zal de display voor het weergeven van de temperatuur, op de interne unit, knipperen en de betreffende storingscode weergeven. Zoek deze storingscode op in de hieronder opgenomen tabel.

Storingscode	Oplossing van het probleem
--------------	----------------------------

Verschijnsel	Te controleren zaak	Oplossing
	Is de Verwarmingsmodus niet ingeschakeld?	Om te voorkomen dat er koude lucht het vertrek in geblazen wordt, wordt de ventilator van de interne unit pas na enige minuten ingeschakeld. Dit is een normaal verschijnsel.
De airconditioning functioneert niet.	Is er stroomuitval?	Wacht totdat de elektriciteitslevering hervat wordt.
	Zit de stekker los?	Stop de stekker in het stopcontact.
	Is de zekeringautomaat doorgeslagen of is er een stop doorgebrand?	Vraag een deskundige de zekeringautomaat te controleren of de stop te vervangen.
	Is de elektroinstallatie of de toevoerkabel defect?	Vraag een elektriciën de installatie te repareren.
	Werd de unit direct na het uitschakelen opnieuw ingeschakeld?	Wacht 3 minuten en schakel de unit vervolgens weer in.
	Is de werking m.b.v. de afstandsbediening op de juiste wijze ingesteld?	Stel de functie opnieuw in.
	Er blaast waterdamp uit de interne unit.	Is het vertrek erg warm en vochtig?
De unit verspreidt stank.	Bevinden zich in het vertrek stankbronnen, zoals bijv. bepaalde meubels, sigaretten e.d.?	Verwijder de stankbron. Maak het filter schoon.
De gewenste temperatuur kan niet ingesteld worden.	Overschrijdt de door u gewenste temperatuur het bereik van de instelbare temperatuur?	Het bereik van de instelbare temperatuur is: 16–30 °C
Onvoldoende koeling (verwarming).	Is de toevoerspanning te laag?	Wacht totdat de levering van de juiste waarde hervat wordt.
	Is het filter vervuild?	Maak het filter schoon.
	Is de juiste temperatuur ingesteld?	Stel de juiste temperatuur in.
	Staat er een deur of raam open?	Sluit ramen en deuren.
De airconditioning functioneert niet normaal.	Is de werking van de unit beïnvloed door onweer, elektromagnetische storingen o.i.d.?	Koppel de unit los van de toevoerstroombaan, koppel haar na korte tijd weer vast en schakel haar in.
Er is geluid van stromend water te horen.	Werd de airconditioning kort geleden in- of uitgeschakeld?	Het geluid wordt veroorzaakt door koelmedium dat binnen de unit door de leidingen stroomt. Dit is een normaal verschijnsel.

Verschijnsel	Te controleren zaak	Oplossing
Er is gekraak te horen.	Werd de airconditioning kort geleden in- of uitgeschakeld?	Het geluid wordt veroorzaakt door wrijving tijdens het uitzetten en/of krimpen van panelen of andere onderdelen o.i.v. warmteverschillen.
De lamel voor het richten van de lucht sluit niet op normale wijze.	Is de lamel voor het richten van de lucht onlangs afgesteld?	Schakel de stroomtoevoer 3 seconden los en schakel hem vervolgens weer in. Als het probleem blijft voortduren, koppel de stroomtoevoer dan los, herinstalleer de lamel voor het richten van de lucht (herinstalleer eerst de bovenste lamel en vervolgens de onderste) en sluit vervolgens de stroomtoevoer weer aan.



### WAARSCHUWING

- Wanneer de ondergenoemde toestanden optreden, schakel de airconditioning dan direct uit en koppel haar los van de stroomtoevoer. Vraag vervolgens de verkoper of het servicebedrijf de airconditioning te repareren.
  - De toevoerkabel raakt verhit of is beschadigd.
  - Abnormale geluiden tijdens het gebruik.
  - De zekeringautomaat schakelt vaak uit.
  - De airconditioning verpreidt een geur alsof er iets brandt.
  - Er lekt koelmedium uit de interne unit.
- Repareer de airconditioning niet zelf en verricht evenmin aanpassingen aan de installatie.
- Wanneer de airconditioning onder abnormale omstandigheden functioneert, kan dit defecten, verwondingen door elektrische stroom of brand tot gevolg hebben.

## Gebruikte symbolen

 **WAARSCHUWING**

Dit symbool geeft aan dat het risico van dodelijke of ernstige verwondingen bestaat.

 **ATTENDERING**

Dit symbool geeft aan dat het risico van letsel of materiële schade bestaat.

**OPMERKING**

Geeft belangrijke informatie aan. Als u zich hier niet aan houdt kan materiële schade ontstaan.

## Disclaimer

De producent is niet aansprakelijk wanneer letsel of materiële schade veroorzaakt wordt door een van de volgende oorzaken:

1. Schade aan het product t.g.v. onjuist gebruik of forcering van het product.
2. Aanpassingen aan, wijzigingen in of onderhoud van het product of gebruik ervan in combinatie met een andere installatie, die in strijd zijn met de aanwijzingen van de producent.
3. Wanneer geconstateerd wordt dat het defect aan het product rechtstreeks veroorzaakt is door een corrosief gas.
4. Wanneer geconstateerd wordt dat de defecten veroorzaakt zijn door onjuiste omgang tijdens verplaatsing van het product.
5. Gebruik, reparaties of onderhoud van de unit, waarbij men zich niet aan de bedieningshandleiding of de van toepassing zijnde voorschriften houdt.
6. Wanneer geconstateerd wordt dat het probleem of geschil veroorzaakt is door kwalitatieve of capaciteitskenmerken van door andere producenten vervaardigde componenten en/of onderdelen.
7. Als de schade veroorzaakt is door natuurrampen, een ongeschikte gebruiksomgeving of overmacht.

Neem, als het nodig is de airconditioning te installeren, verplaatsen of repareren, eerst contact op met de verkoper of het plaatselijke servicebedrijf. De airconditioning mag uitsluitend geïnstalleerd, verplaatst en gerepareerd worden door een geautoriseerd bedrijf. Anders kan ernstige schade en/of letsel ontstaan en kunnen er zelfs dodelijke ongelukken optreden.





Mocht er een koelmediumlekkage ontstaan of wanneer het t.b.v. de installatie, de verplaatsing, het onderhoud of de demontage van de airconditioning noodzakelijk is het koelmedium uit de airconditioning te zuigen, dan dient men contact op te nemen met een voor deze handelingen gekwalificeerde deskundige of te werk te gaan op een andere geschikte manier, overeenkomstig de plaatselijke voorschriften en richtlijnen.

Deze installatie mag niet bediend worden door personen (incl. kinderen) die over lagere fysieke, waarnemings- of mentale capaciteiten of over onvoldoende kennis en ervaring beschikken, wanneer ze niet onder toezicht staan of over de bediening geïnstrueerd worden door een persoon die verantwoordelijk is voor hun veiligheid.

Men dient erop toe te zien dat kinderen niet met de airconditioning spelen.



## Koelmedium

 <p>De installatie is gevuld met het brandbare koelmedium R32.</p>	 <p>Lees vóór de installatie eerst de installatie-instructies door.</p>
 <p>Lees vóór gebruik eerst de bedieningshandleiding door.</p>	 <p>Lees vóórdat u een reparatie uitvoert eerst de servicehandleiding door.</p>

- Om ervoor te zorgen dat de airconditioning functioneert, circuleert er een speciaal koelmedium door het systeem. Het gebruikte koelmedium is speciaal gezuiverde fluoride R32. Het koelmedium is brandbaar en reukloos. Mocht er onverhoopt een lekkage optreden, dan kan het onder bepaalde omstandigheden exploderen. De brandbaarheid van het koelmedium is echter zeer laag, het kan uitsluitend ontstoken worden door open vuur.
- In vergelijking met normale koelmedia is R32 een medium dat niet milieuvuilend is en de ozonlaag niet beschadigt. Het draagt ook slechts weinig bij aan het broeikaseffect. R32 beschikt over zeer goede thermodynamische eigenschappen. Hierdoor kan een hoge energetische efficiëntie bereikt worden. De airconditioning functioneert dan ook met een relatief kleine hoeveelheid koelmedium.

### **WAARSCHUWING**

Maak voor het versnellen van het ontdooiproces of voor het schoonmaken van de installatie geen gebruik van andere dan de door de producent aanbevolen middelen. Mocht het nodig zijn reparaties uit te voeren, neem dan contact op met het dichtstbijzijnde geautoriseerde servicebedrijf. Willekeurig welke reparaties, die zijn uitgevoerd door personen zonder de benodigde kwalificaties, kunnen gevaren opleveren. De installatie moet geplaatst worden in een vertrek waar niet permanent het gevaar bestaat dat brandbare stoffen ontbranden (bijv. door open vuur, een brandende gasbrander of een elektrische verwarming met gloespiralen). Prik de koelmediumleidingen niet door en gooi ze niet in het vuur. De installatie moet geplaatst en gebruikt of opgeslagen worden in vertrekken met een vloeroppervlakte groter dan  $X \text{ m}^2$ . (Raadpleeg voor de omvang van oppervlakte  $X$  tabel „a” in de sectie „Veilige omgang met het brandbare koelmedium“.) De installatie is gevuld met het brandbare koelmedium R32. Houd u bij reparaties nauwkeurig aan de instructies van de producent. Wees u bewust van het feit dat het koelmedium reukloos kan zijn. Lees de deskundige handleiding door.



Deze installatie mag niet bediend worden door personen (inclusief kinderen), die over lagere fysieke, waarnemings- of mentale capaciteiten of over onvoldoende kennis en ervaring beschikken, wanneer ze niet onder toezicht staan of over de bediening geïnstrueerd worden door een persoon die verantwoordelijk is voor hun veiligheid. Men dient erop toe te zien dat kinderen niet met de airconditioning spelen.



R32: 675 Dit symbool betekent dat dit product niet weggegooid mag worden bij het normale huishoudelijke afval. Draag het op verantwoorde wijze over om het te laten recyclen, zodat u voorkomt dat er t.g.v. onjuiste verwerking schade aan het milieu en/of aan de gezondheid van mensen optreedt en zodat u bijdraagt aan het duurzame hergebruik van natuurlijke grondstoffen. Maak voor het inleveren van de gebruikte installatie gebruik van de hiertoe bestemde afvalinzamelingsplaats of neem contact op met de verkoper waar het product werd aangeschaft. Deze kan het product in ontvangst nemen om het op ecologische wijze te recyclen. Neem, als het nodig is de airconditioning te installeren, verplaatsen of repareren, eerst contact op met de verkoper of het plaatselijke servicebedrijf. De airconditioning mag uitsluitend geïnstalleerd, verplaatst en gerepareerd worden door een geautoriseerd bedrijf. Anders kan ernstige schade of letsel ontstaan en kunnen er zelfs dodelijke ongelukken optreden.

## Veilige omgang met het brandbare koelmedium

### **Kwalificatie-eisen voor monteurs en onderhoudstechnici**

- Alle medewerkers die met het airconditioningssysteem werken, dienen over een geldig certificaat te beschikken, afgegeven door een bevoegde instatie, evenals over in deze branche erkende kwalificaties voor werk met koelsystemen. Mocht het noodzakelijk zijn dat reparaties aan de installatie worden uitgevoerd door andere technici, dan moeten deze onder toezicht werken van een persoon die over de kwalificaties voor het gebruik van brandbare koelmedia beschikt.
- De installatie mag uitsluitend gerepareerd worden a.d.h.v. de door de producent van de installatie aangeraden werkwijzen.

## Opmerkingen t.a.v. de installatie

- De airconditioning mag uitsluitend geïnstalleerd worden in vertrekken met een grotere dan de minimale vloeroppervlakte. De minimale vloeroppervlakte van het vertrek wordt vermeld op het serieplaatje en in de hieronder opgenomen tabel.
- Het is verboden gaten in de koelmediumleidingen te boren of ze in het vuur te gooien.
- Na de installatie moet getest worden of er geen koelmedium uit de airconditioning lekt.

Tabel a: Minimale vloeroppervlakte van vertrekken (m<sup>2</sup>)

Hoeveelheid koelmedium (kg)	Montage op de vloer	Montage in het venster	Montage aan de muur	Montage aan het plafond
≤1,2	/	/	/	/
1,3	14,5	5,2	1,6	1,1
1,4	16,8	6,1	1,9	1,3
1,5	19,3	7	2,1	1,4
1,6	22	7,9	2,4	1,6
1,7	24,8	8,9	2,8	1,8
1,8	27,8	10	3,1	2,1
1,9	31	11,2	3,4	2,3
2	34,3	12,4	3,8	2,6
2,1	37,8	13,6	4,2	2,8
2,2	41,5	15	4,6	3,1
2,3	45,4	16,3	5	3,4
2,4	49,4	17,8	5,5	3,7
2,5	53,6	19,3	6	4

## Opmerkingen t.a.v. het onderhoud

- Controleer of de ruimte voor het onderhoud en de vloeroppervlakte van het vertrek voldoen aan de op het serieplaatje vermelde vereisten.
  - De installatie mag alleen gebruikt worden in vertrekken die aan de op het serieplaatje vermelde vereisten voldoen.
- Controleer of de ruimte voor het onderhoud goed geventileerd is.
  - Tijdens de werkzaamheden moet voortdurend geventileerd worden.

- Controleer of zich in de ruimte voor het onderhoud geen open vuur of potentiële vuurbronnen bevinden.
  - In de ruimte voor het onderhoud mag zich geen open vuur bevinden en er moet een waarschuwingsbordje met de tekst "Verboden te roken" opgehangen worden.
- Controleer of de aanduidingen op de installatie zich in goede staat bevinden.
  - Vervang slecht zichtbare of beschadigde waarschuwingsbordjes.

## Solderen

- Wanneer het t.b.v. het onderhoud nodig is leidingen van het koelsysteem te zagen of solderen, ga dan te werk a.d.h.v. de volgende stappen:
  - a) Schakel de installatie uit en koppel haar los van de stroomtoevoer.
  - b) Zuig het koelmedium eruit.
  - c) Zuig het systeem vacuüm.
  - d) Maak de leidingen schoon met stikstof in gasvorm (N<sub>2</sub>)
  - e) Voer het zagen of solderen uit.
  - f) Maak de installatie weer gebruiksklaar.
- Te recyclen koelmedium moet worden opgeslagen in een speciaal vat.
- Check of zich in de nabijheid van de uitlaat van de vacuümpomp geen open vuur bevindt en of de plaats goed geventileerd is.

## Aanvullen van het koelmedium

- Maak voor het vullen gebruik van een uitrusting die uitsluitend bestemd is voor het koelmedium R32. Let op dat verschillende soorten koelstoffen niet met elkaar gecontamineerd raken. Het koelmediumreservoir dient zich tijdens het vullen met koelmedium in verticale positie te bevinden.
- Plak na voltooiing van het vullen een sticker op de installatie met de gegevens van de koelmediumvulling.
- Zorg ervoor dat er niet te veel koelmedium toegevoegd wordt.
- Controleer na het vullen en vóór het proefdraaien of er geen koelmediumlekkages zijn. Ook bij verplaatsingen van de installatie dienen controles op koelmediumlekkages uitgevoerd te worden.

## Veiligheidsaanwijzingen voor transport en opslag

- Voer vóór het uitladen van de installatie en het openen van de transportverpakking een controle uit met een ontvlambare gasdetector.
- In de ruimte mag zich geen open vuur bevinden. Houd u aan het rookverbod.
- Houd u aan de plaatselijke voorschriften en wetten.

# Namen van onderdelen

## Externe unit

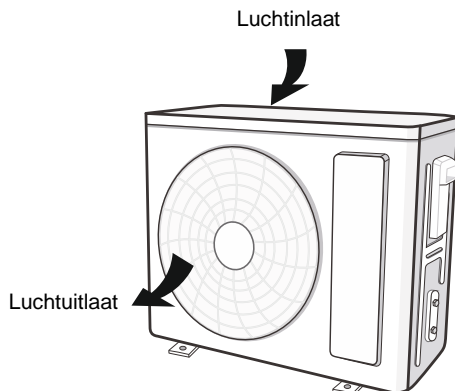

## WAARSCHUWING

- Het daadwerkelijke product kan afwijken van de afbeelding hierboven. Richt u naar het daadwerkelijke product.

## Aanwijzingen voor de installatie

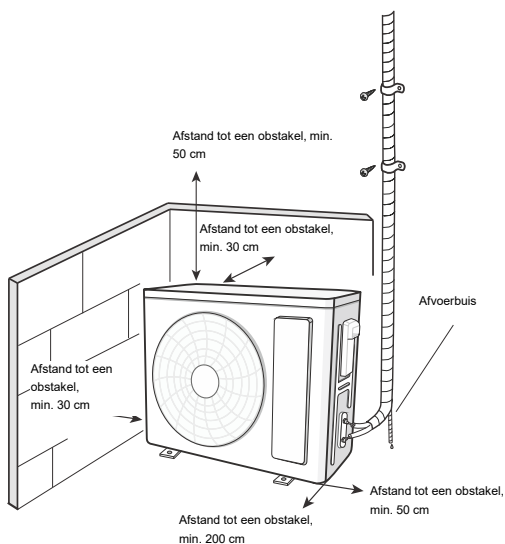

## TERUGNAME VAN ELEKTRONISCH AFVAL



Het op het product of in de begeleidende documentatiematerialen aangebrachte symbool betekent dat afgedankte elektrische of elektronische producten niet tezamen met het normale huishoudelijke afval verwerkt mogen worden. Lever het afgedankte product ten behoeve van de juiste verwerking af bij een hiertoe aangewezen inzamelpunt, waar het zonder betaling in ontvangst genomen zal worden. Door dit product op de juiste wijze te verwerken, helpt u waardevolle natuurlijke grondstoffen te sparen en gezondheidsrisico's voor mensen, die ten gevolge van onjuiste afvalverwerking zouden kunnen ontstaan, te voorkomen. Voor meer gedetailleerde informatie kunt u terecht op het lokale gemeentehuis of bij het dichtstbijzijnde inzamelpunt.

## INFORMATIE OVER HET KOELMEDIUM

Dit apparaat bevat onder het Kyoto-protocol vallende gefluoreerde broeikasgassen. Het onderhoud en de verwerking na afdanking moeten uitgevoerd worden door gekwalificeerd personeel.

Type koelmedium: R32

Hoeveelheid koelmedium: zie het op het apparaat aangebrachte plaatje.

GWP-waarde: 675 (1 kg R32 = 0,675 t CO<sub>2</sub> eq)

GWP = Global Warming Potential (aardopwarmingsvermogen)



Het apparaat beschikt over een vulling van het brandbare koelmedium R32.

Neem in geval van kwaliteits- of andere problemen alstublieft contact op met uw lokale verkoper of met een geautoriseerd service-centrum. **Het telefoonnummer voor noodoproepen is: 112**

## PRODUCENT

SINCLAIR CORPORATION Ltd.

16 Great Queen Street

WC2B 5AH London

United Kingdom

[www.sinclair-world.com](http://www.sinclair-world.com)

Dit apparaat is geproduceerd in China (Made in China).

## VERTEGENWOORDIGER, KLANTENSERVICE EN -ONDERSTEUNING

Beijer Ref Support BV

Westfields 1210

5688 HA Oirschot

Netherlands

Tel.: +31 88 122 0700

[www.beijerref.nl](http://www.beijerref.nl) | [purchasing@beijerref.nl](mailto:purchasing@beijerref.nl)









